

UK 313 + H2313 ASAHI

Закрепляемые шарикоподшипники

ТИП: Шарикоподшипники, Закрепляемые подшипники, С закрепительной втулкой, Со сферической поверхностью наружного кольца, Серия UK, двусторонние уплотнения

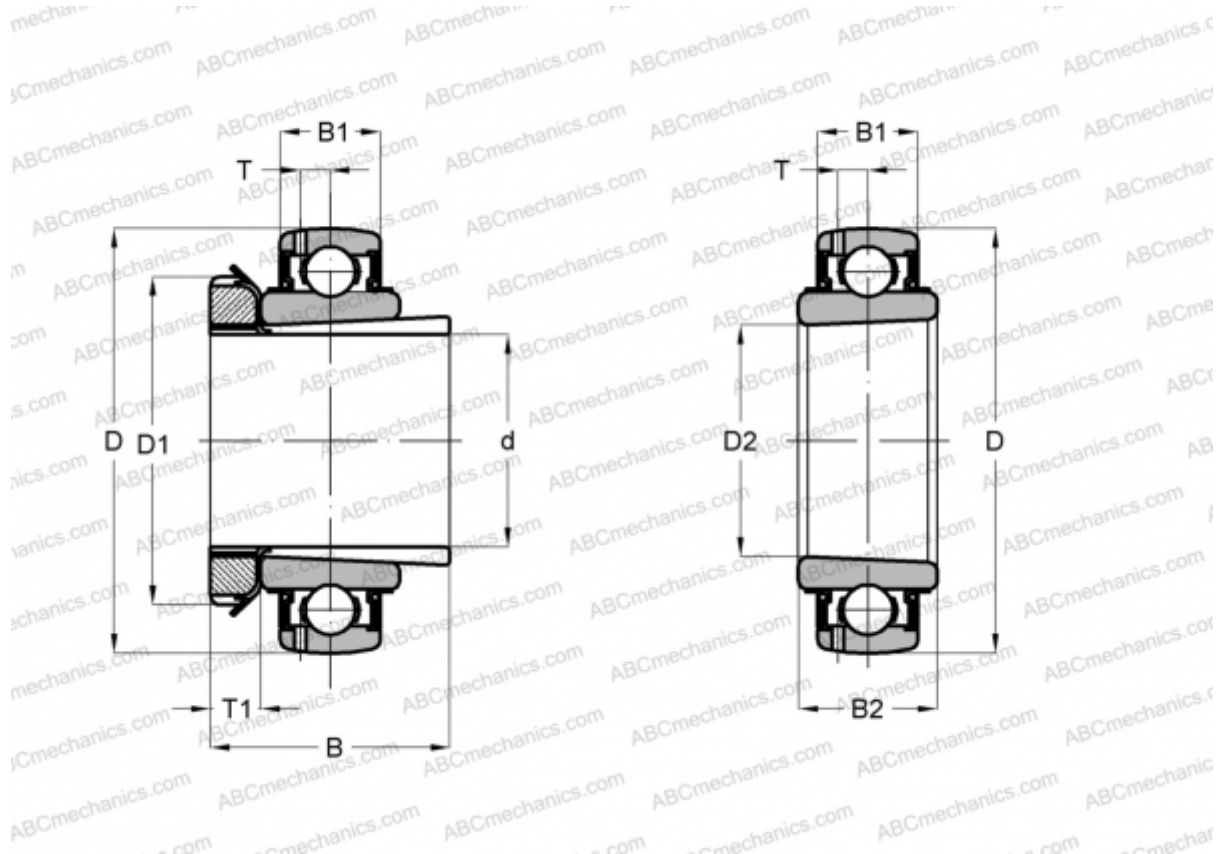

Технические характеристики

РАЗМЕРЫ, ММ

d	60,000
D	140,000
D1	85,000
D2	65,000
B	65,000
B1	38,000
B2	48,000
T	12,200
T1	14,000

МАССА, КГ 3,070

ПРОИЗВОДИТЕЛЬ [ASAHI](http://www.asahi.com)