

RCSMB25/65-FA106 INA

Закрепляемые шарикоподшипники

ТИП: Шарикоподшипники, Закрепляемые подшипники, С резиновым демпфирующим кольцом, С эксцентриковым закрепительным кольцом, серия RCSMA, RCSMB(INA), двусторонние уплотнения

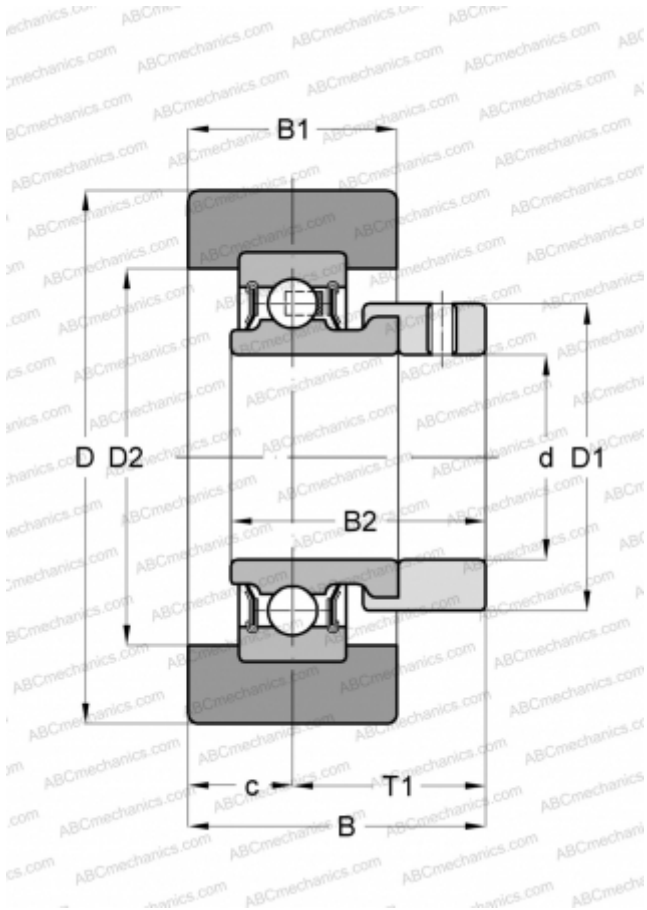

Технические характеристики

РАЗМЕРЫ, ММ

d	25,000
D	65,100
D1	37,500
D2	46,000
B	36,200
B1	25,400
B2	31,000
c	12,700
T1	23,500

МАССА, КГ

0,240

ПРОИЗВОДИТЕЛЬ

[INA](#)

ЗАМЕНЯЕТ

RCSMB25/65-XL-FA106

СОПУТСТВУЮЩИЕ ИЗДЕЛИЯ

RAE25-NPP-FA106