

RSL183004-A INA

Цилиндрические роликоподшипники

ТИП: Роликоподшипники, Цилиндрические, Однорядные, Без наружного кольца, Без сепаратора, полный комплект роликов

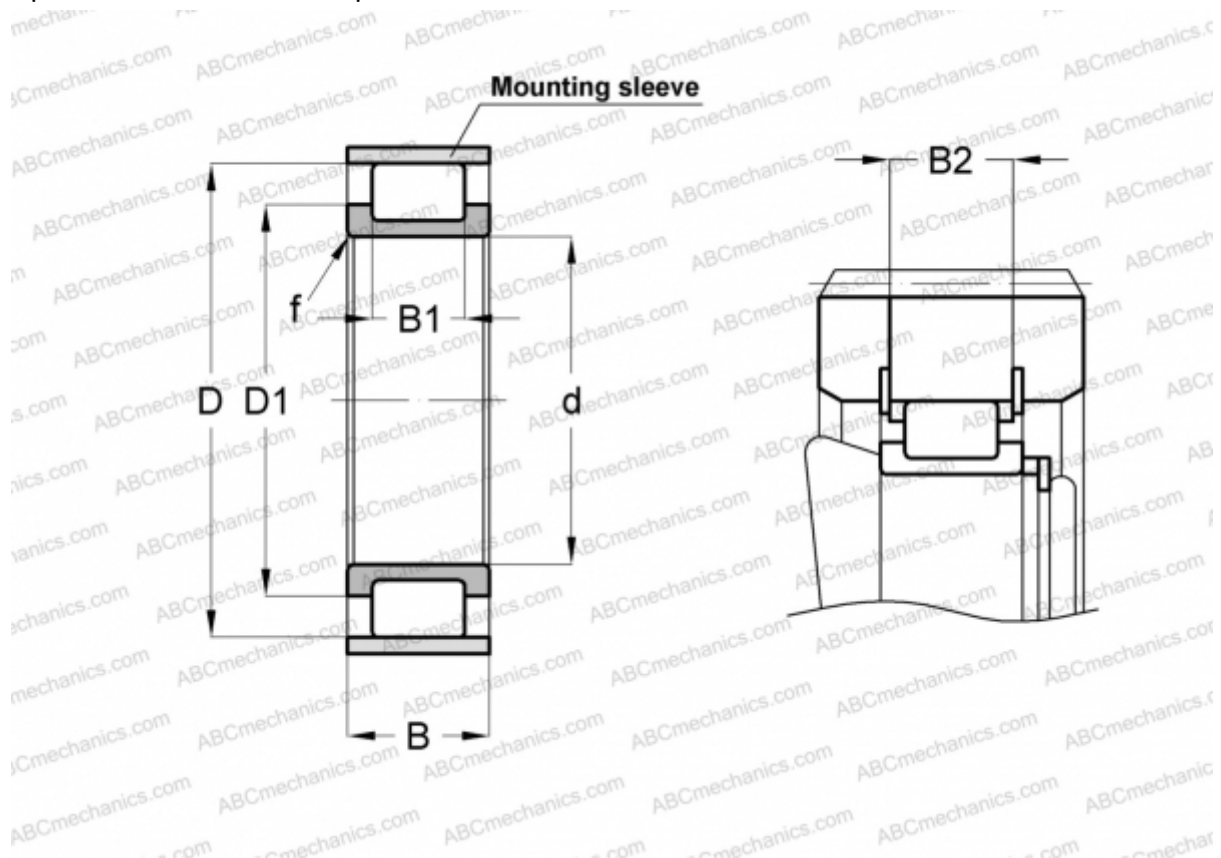

Технические характеристики

РАЗМЕРЫ, ММ

d	20,000
D	36,810
D1	29,000
B	16,000
B1	9,000
B2	14,200
f	0,600

МАССА, КГ 0,060

ПРОИЗВОДИТЕЛЬ [INA](#)

СОПУТСТВУЮЩИЕ ИЗДЕЛИЯ

F-90016 + JV38