

RSL183012-A INA

Цилиндрические роликоподшипники

ТИП: Роликоподшипники, Цилиндрические, Однорядные, Без наружного кольца, Без сепаратора, полный комплект роликов

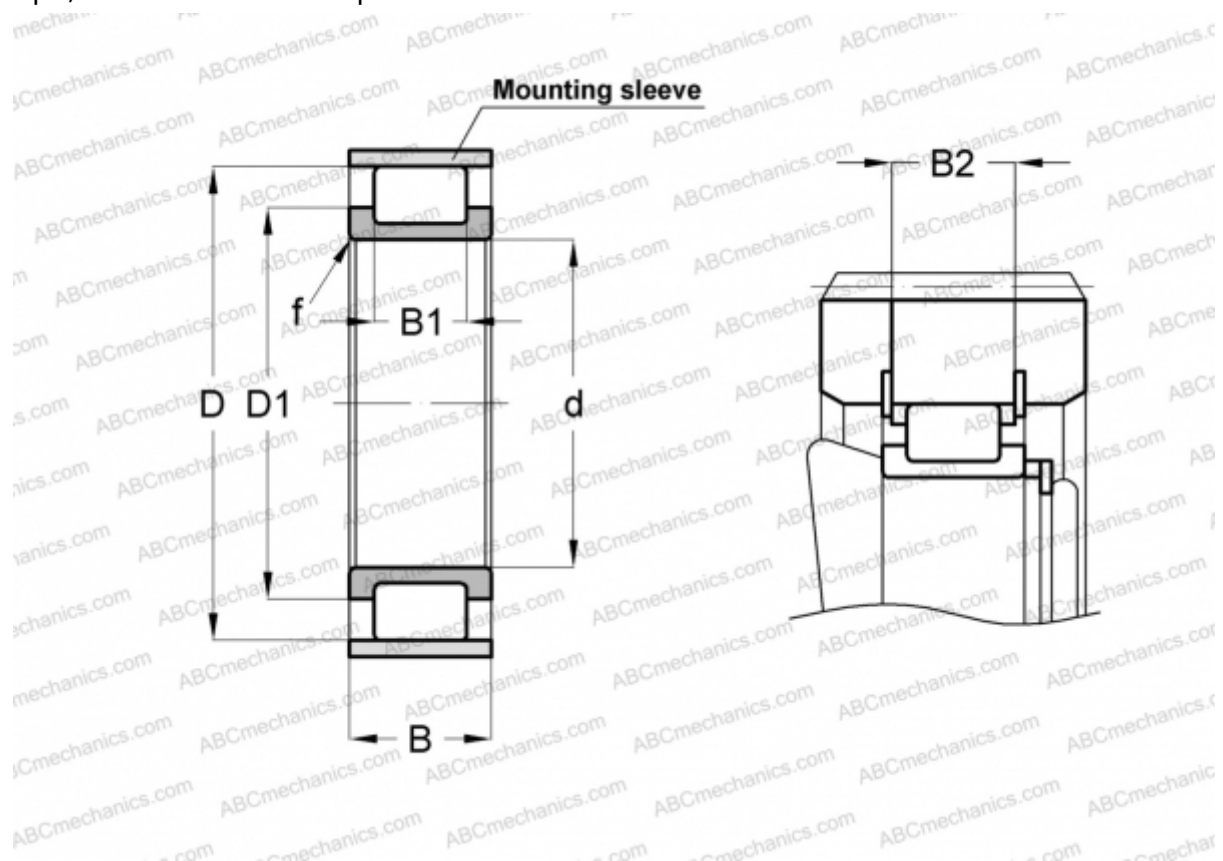

Технические характеристики

РАЗМЕРЫ, ММ

d	60,000
D	86,740
D1	71,700
B	26,000
B1	17,000
B2	22,600
f	1,100

МАССА, КГ 0,430

ПРОИЗВОДИТЕЛЬ [INA](#)

СОПУТСТВУЮЩИЕ ИЗДЕЛИЯ

F-88659 + 88X3