

RSL182309-A INA

Цилиндрические роликоподшипники

ТИП: Роликоподшипники, Цилиндрические, Однорядные, Без наружного кольца, Без сепаратора, полный комплект роликов

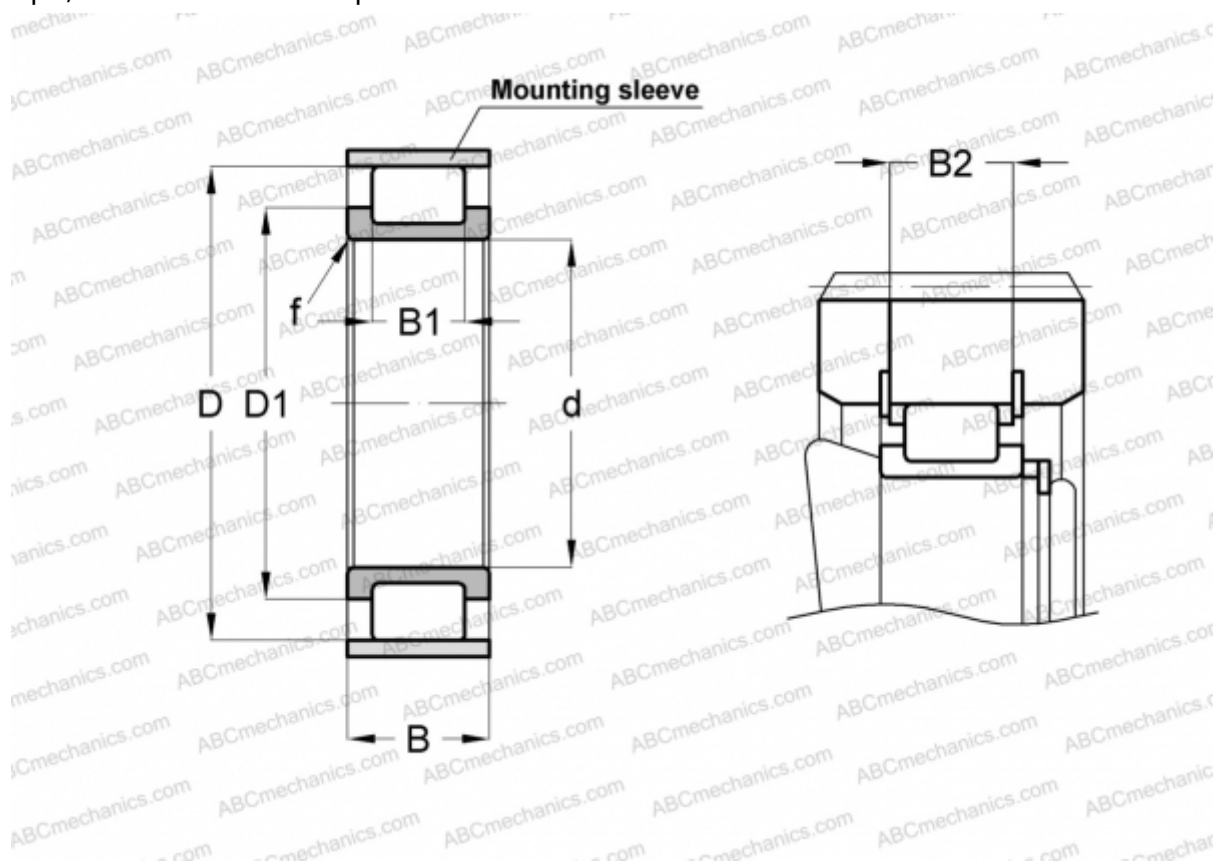

Технические характеристики

РАЗМЕРЫ, ММ

d	45,000
D	88,322
D1	61,500
B	36,000
B1	24,000
B2	32,600
f	1,500

МАССА, КГ 0,840

ПРОИЗВОДИТЕЛЬ [INA](#)

СОПУТСТВУЮЩИЕ ИЗДЕЛИЯ

F-92063 + 88X3