

RSL182318-A INA

Цилиндрические роликоподшипники

ТИП: Роликоподшипники, Цилиндрические, Однорядные, Без наружного кольца, Без сепаратора, полный комплект роликов

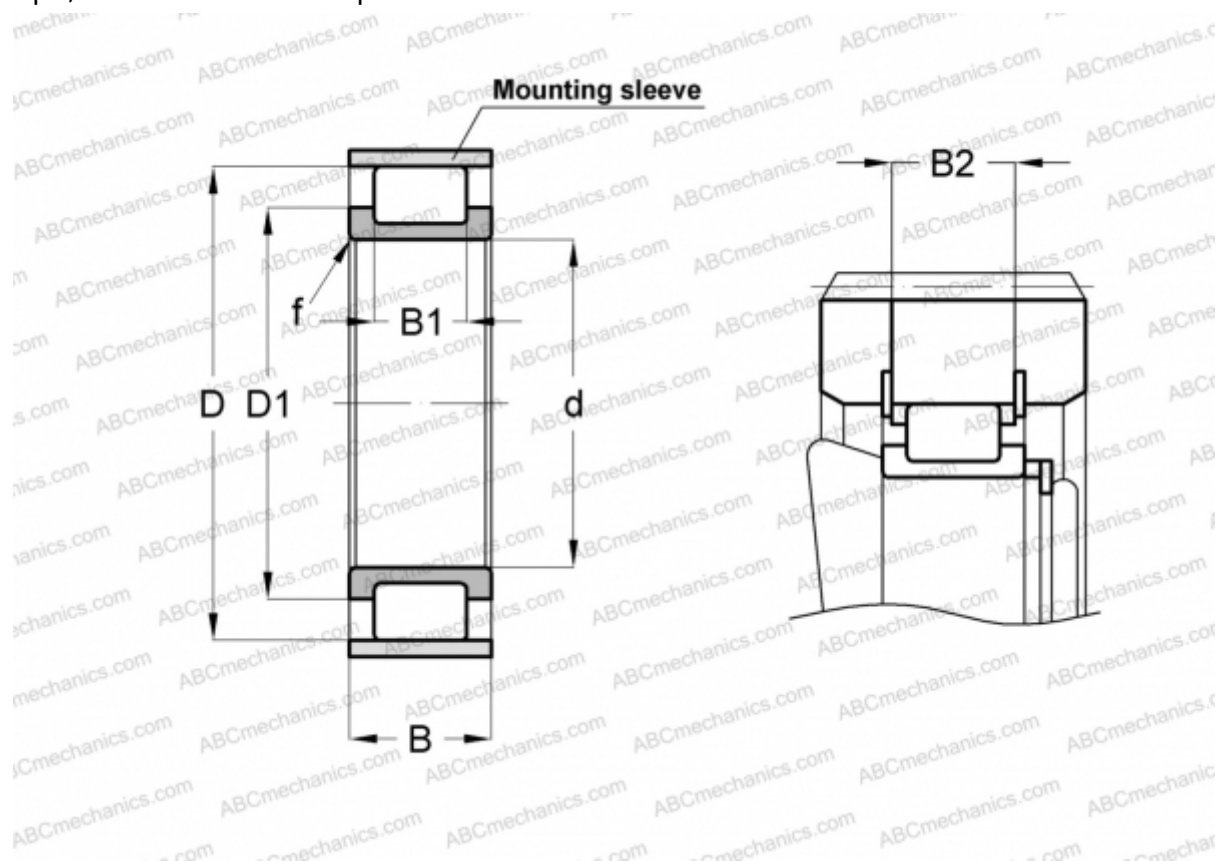

Технические характеристики

РАЗМЕРЫ, ММ

d	90,000
D	165,260
D1	117,500
B	64,000
B1	48,000
B2	59,600
f	3,000

МАССА, КГ 5,150

ПРОИЗВОДИТЕЛЬ [INA](#)

СОПУТСТВУЮЩИЕ ИЗДЕЛИЯ

F-92072 + 165X4