

SL06020 E INA

Цилиндрические роликоподшипники

ТИП: Роликоподшипники, Цилиндрические, Двухрядные, Плавающие подшипники, роликовые без сепаратора, со сферической поверхностью наружного кольца

Технические характеристики

РАЗМЕРЫ, ММ

d	100,000
D	300,000
D1	150,000
B	65,000

МАССА, КГ

3,450

ПРОИЗВОДИТЕЛЬ

[INA](#)

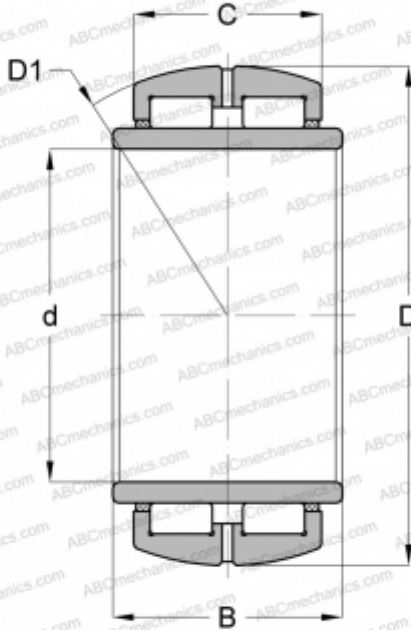

СОПУТСТВУЮЩИЕ ИЗДЕЛИЯ

GG51150