

SL06022 E INA

Цилиндрические роликоподшипники

ТИП: Роликоподшипники, Цилиндрические, Двухрядные, Плавающие подшипники, роликовые без сепаратора, со сферической поверхностью наружного кольца

Технические характеристики

РАЗМЕРЫ, ММ

d	110,000
D	340,000
D1	170,000
B	75,000

МАССА, КГ

5,200

ПРОИЗВОДИТЕЛЬ

[INA](#)

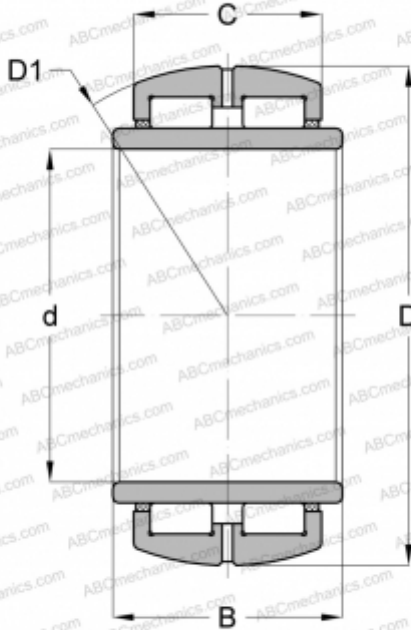

СОПУТСТВУЮЩИЕ ИЗДЕЛИЯ

GG51170