

SL06040 E INA

Цилиндрические роликоподшипники

ТИП: Роликоподшипники, Цилиндрические, Двухрядные, Плавающие подшипники, роликовые без сепаратора, со сферической поверхностью наружного кольца

Технические характеристики

РАЗМЕРЫ, ММ

d	200,000
D	620,000
D1	310,000
B	140,000

МАССА, КГ

32,000

ПРОИЗВОДИТЕЛЬ

[INA](#)

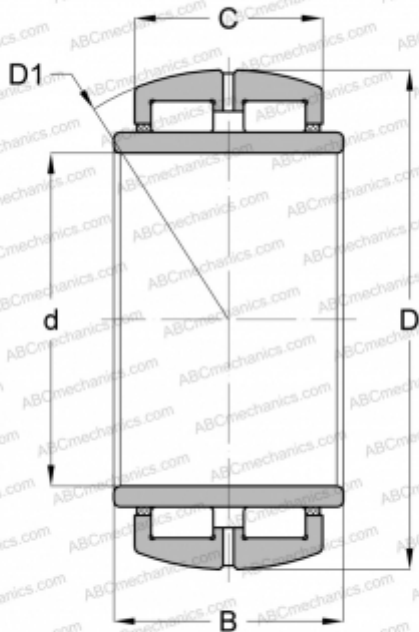

СОПУТСТВУЮЩИЕ ИЗДЕЛИЯ

GG51310