

SL06044 E INA

Цилиндрические роликоподшипники

ТИП: Роликоподшипники, Цилиндрические, Двухрядные, Плавающие подшипники, роликовые без сепаратора, со сферической поверхностью наружного кольца

Технические характеристики

РАЗМЕРЫ, ММ

d	220,000
D	680,000
D1	340,000
B	150,000

МАССА, КГ

42,000

ПРОИЗВОДИТЕЛЬ

[INA](#)

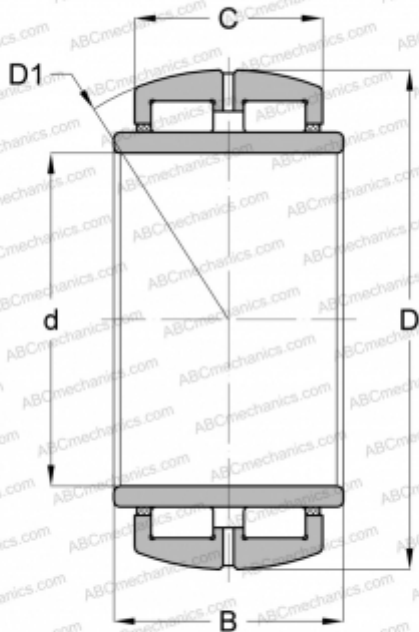

СОПУТСТВУЮЩИЕ ИЗДЕЛИЯ

GG51340