

## СРМ 2690 СРМ

Цилиндрические роликоподшипники

ТИП: Роликоподшипники, Цилиндрические, Двухрядные, Подшипник крестовины, производство СРМ, Без фланца

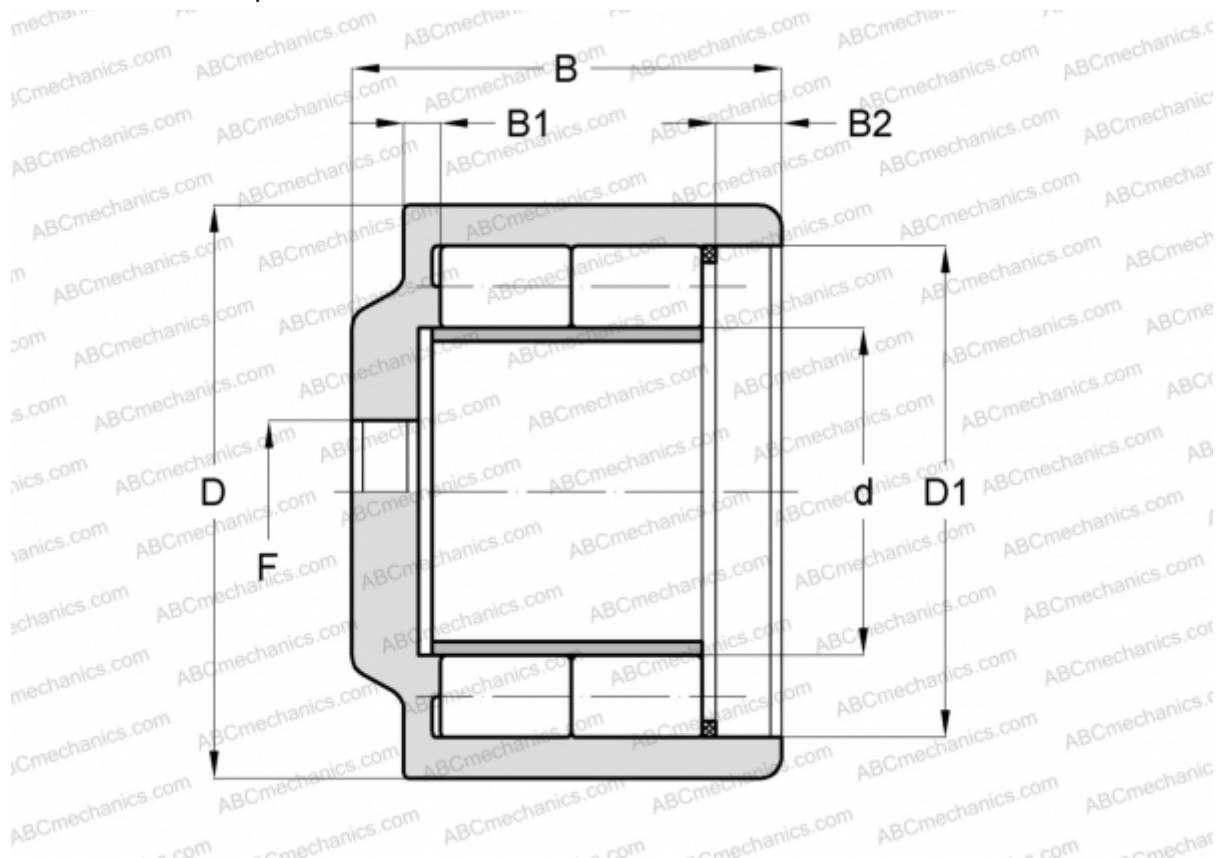

### Технические характеристики

#### РАЗМЕРЫ, ММ

d	45,810
D	74,000
D1	63,000
B	57,000
B1	8,500
B2	11,550

#### ПРОИЗВОДИТЕЛЬ

[СРМ](#)