

СРМ 2803 СРМ

Цилиндрические роликоподшипники

ТИП: Роликоподшипники, Цилиндрические, Двухрядные, Подшипник крестовины, производство СРМ, Без фланца

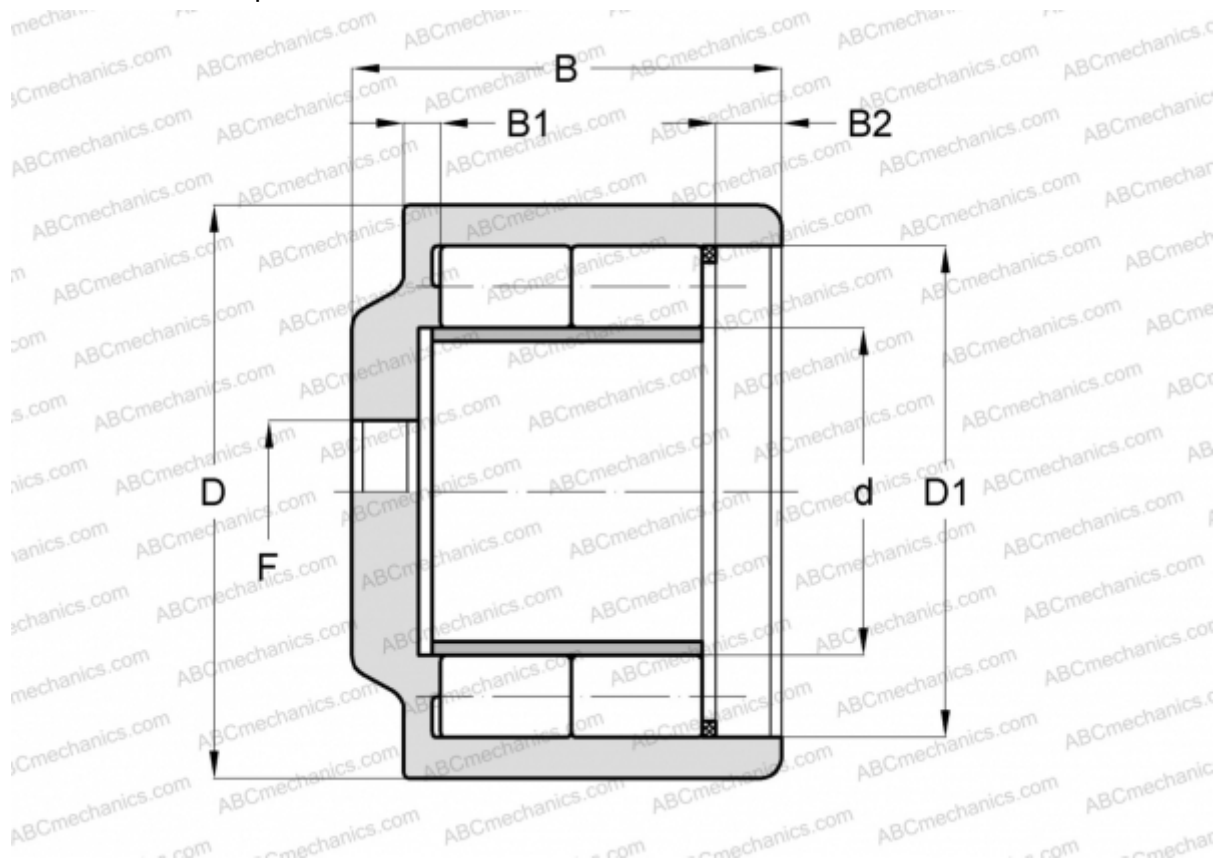

Технические характеристики

РАЗМЕРЫ, ММ

d	51,500
D	83,000
D1	69,500
B	61,500
B1	9,500
B2	9,500
F	M18 x 1,5

ПРОИЗВОДИТЕЛЬ

[СРМ](#)