

НУ 2205 АВС

ТИП: Роликоподшипники, Цилиндрические, Фасонные кольца для цилиндрических роликоподшипников

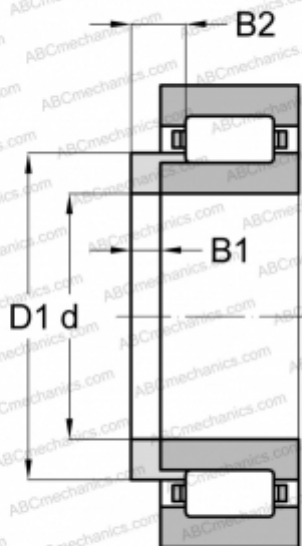

Технические характеристики

РАЗМЕРЫ, ММ

d	25,000
D1	35,000
B1	3,000
B2	7,500

МАССА, КГ

0,018

ПРОИЗВОДИТЕЛЬ

[ABC](#)