

HJ 408 ABC

ТИП: Роликоподшипники, Цилиндрические, Фасонные кольца для цилиндрических роликоподшипников

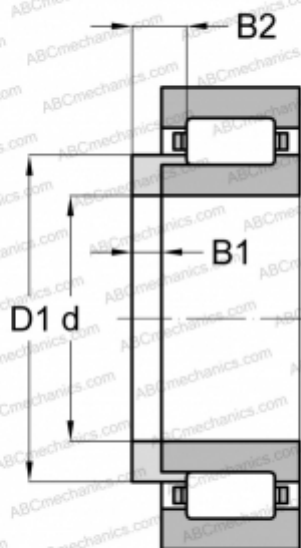

Технические характеристики

РАЗМЕРЫ, ММ

d	40,000
D1	64,800
B1	8,000
B2	13,000

МАССА, КГ

0,141

ПРОИЗВОДИТЕЛЬ

[ABC](#)