

FWF-182314-E NSK

Игольчатые ролики и сепараторы в сборе

ТИП: Роликоподшипники, Игольчатые, Однорядные, Без колец, для большой головки шатуна, тип FWF..E (NSK)

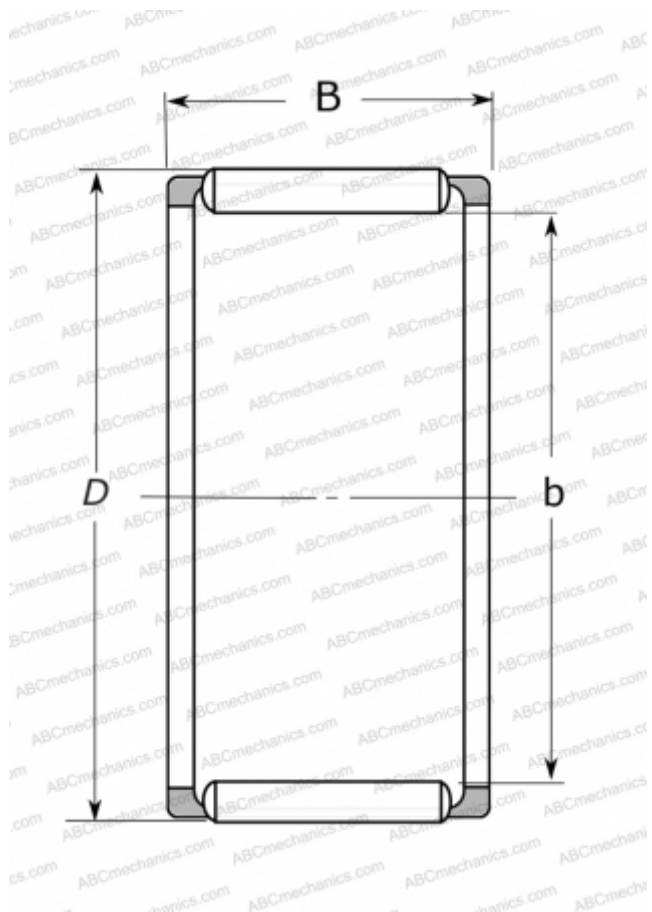

Технические характеристики

РАЗМЕРЫ, ММ

d	18,000
D	23,000
B	14,000

МАССА, КГ

0,023

ПРОИЗВОДИТЕЛЬ

[NSK](#)