

MJ-24161 NSK

Игольчатые роликовые подшипники

ТИП: Роликоподшипники, Игольчатые, Однорядные, С одним наружным штампованным кольцом, с сепаратором, закрытый тип, тип MJ, MJH (NSK), дюймовые

Технические характеристики

РАЗМЕРЫ, ММ

d	38,100
D	47,625
B	25,400

МАССА, КГ

0,090

ПРОИЗВОДИТЕЛЬ

[NSK](#)

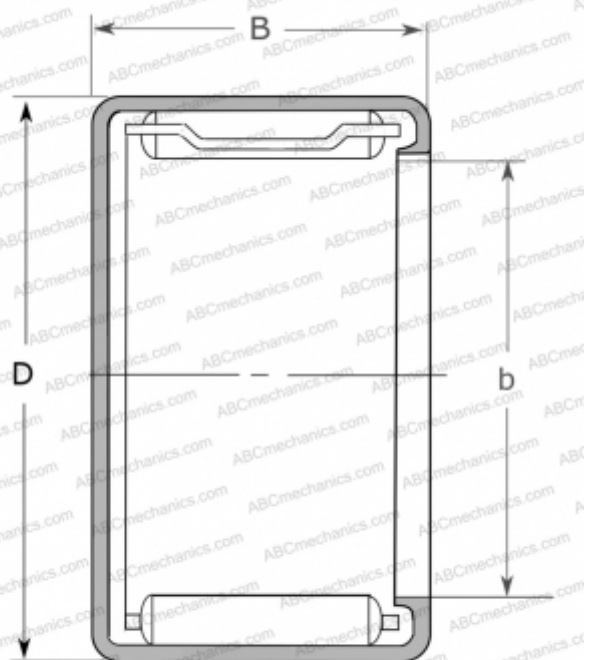

СОПУТСТВУЮЩИЕ ИЗДЕЛИЯ

IR-2016