

MJ-28241 NSK

Игольчатые роликовые подшипники

ТИП: Роликоподшипники, Игольчатые, Однорядные, С одним наружным штампованным кольцом, с сепаратором, закрытый тип, тип MJ, MJH (NSK), дюймовые

Технические характеристики

РАЗМЕРЫ, ММ

d	44,450
D	53,975
B	38,100

МАССА, КГ

0,155

ПРОИЗВОДИТЕЛЬ

[NSK](#)

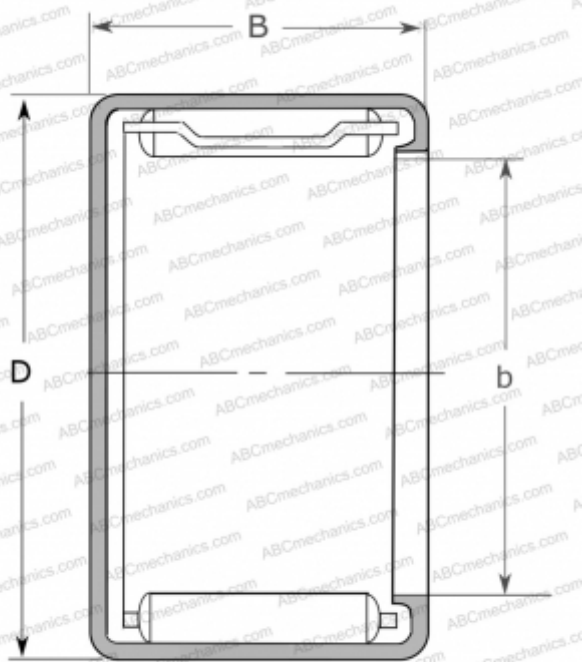

СОПУТСТВУЮЩИЕ ИЗДЕЛИЯ

IR-2424