

NA 6910 NSK

Игольчатые роликовые подшипники

ТИП: Роликоподшипники, Игольчатые, Однорядные, Массивный игольчатый подшипник, с внутренним кольцом, тип NA (NSK)

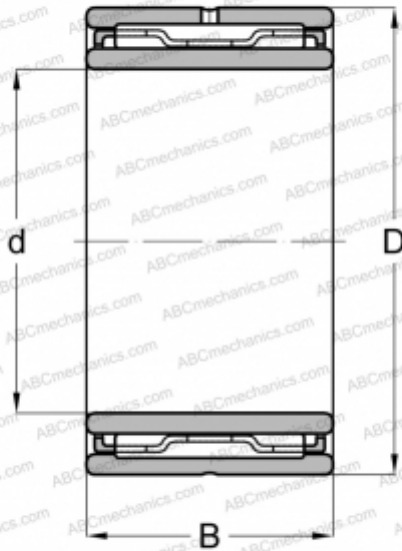

Технические характеристики

РАЗМЕРЫ, ММ

d	58,000
D	72,000
B	40,000

МАССА, КГ

0,530

ПРОИЗВОДИТЕЛЬ

[NSK](#)