

M-341 KOYO

Игольчатые роликовые подшипники

ТИП: Роликоподшипники, Игольчатые, Однорядные, С одним наружным штампованным кольцом без сепаратора, закрытым с одной стороны, механически удерживаемые иголки, дюймовые (KOYO-TORRINGTON)

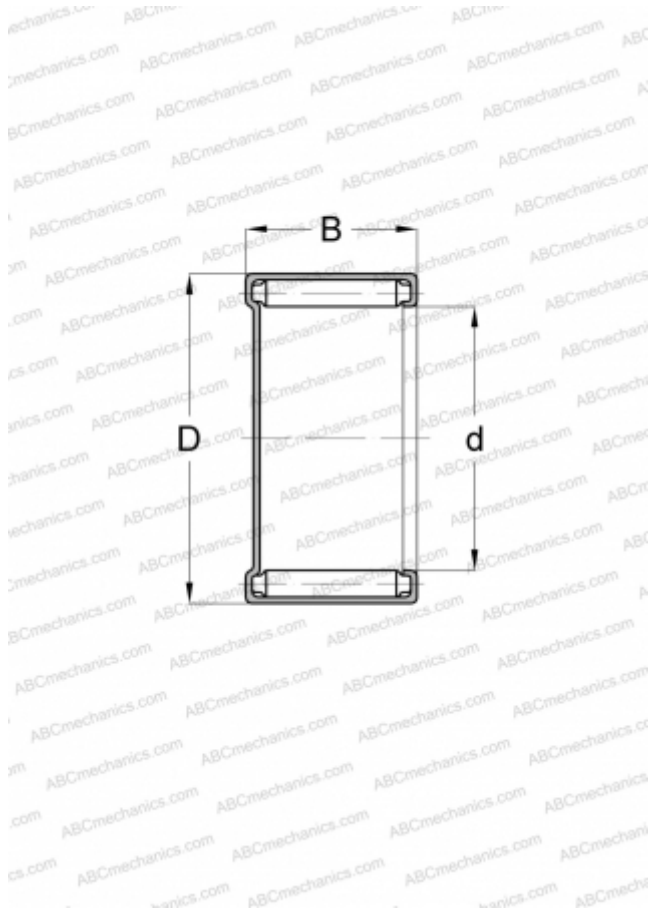

Технические характеристики

РАЗМЕРЫ, ММ

d	4,763
D	8,733
B	6,350

МАССА, КГ

0,002

ПРОИЗВОДИТЕЛЬ

[KOYO](#)

АНАЛОГИ

TORRINGTON

[M-341](#)