

M-451 KOYO

Игольчатые роликовые подшипники

ТИП: Роликоподшипники, Игольчатые, Однорядные, С одним наружным штампованным кольцом без сепаратора, закрытым с одной стороны, механически удерживаемые иголки, дюймовые (KOYO-TORRINGTON)

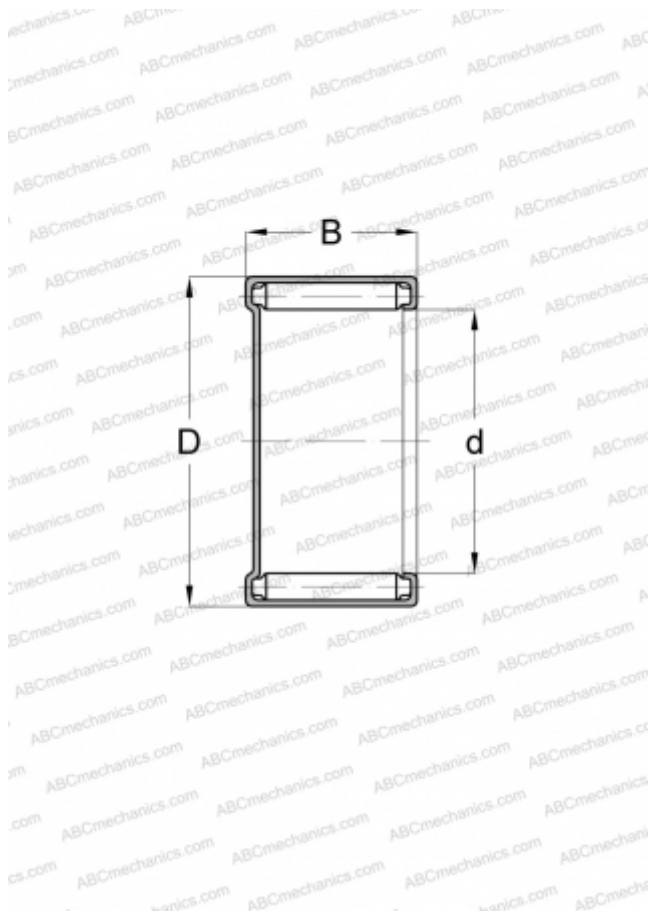

Технические характеристики

РАЗМЕРЫ, ММ

d	6,350
D	11,113
B	7,925

МАССА, КГ

0,004

ПРОИЗВОДИТЕЛЬ

[KOYO](#)

АНАЛОГИ

TORRINGTON

[M-451](#)