

M-871 KOYO

Игольчатые роликовые подшипники

ТИП: Роликоподшипники, Игольчатые, Однорядные, С одним наружным штампованным кольцом без сепаратора, закрытым с одной стороны, механически удерживаемые иголки, дюймовые (KOYO-TORRINGTON)

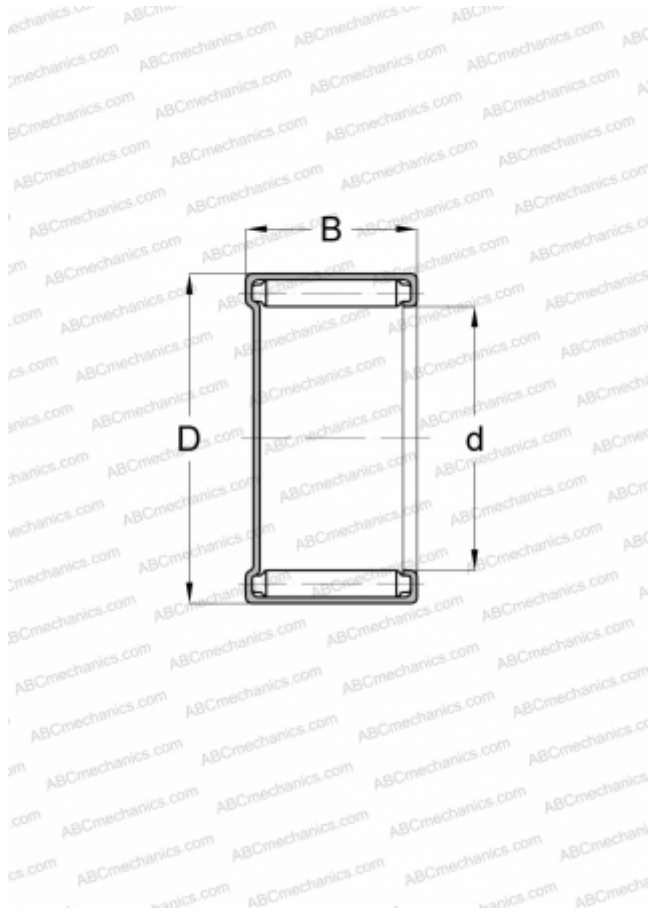

Технические характеристики

РАЗМЕРЫ, ММ

d	12,700
D	17,463
B	11,125

МАССА, КГ

0,008

ПРОИЗВОДИТЕЛЬ

[KOYO](#)

АНАЛОГИ

TORRINGTON

[M-871](#)