

## M-1161 KOYO

Игольчатые роликовые подшипники

ТИП: Роликоподшипники, Игольчатые, Однорядные, С одним наружным штампованным кольцом без сепаратора, закрытым с одной стороны, механически удерживаемые иголки, дюймовые (KOYO-TORRINGTON)

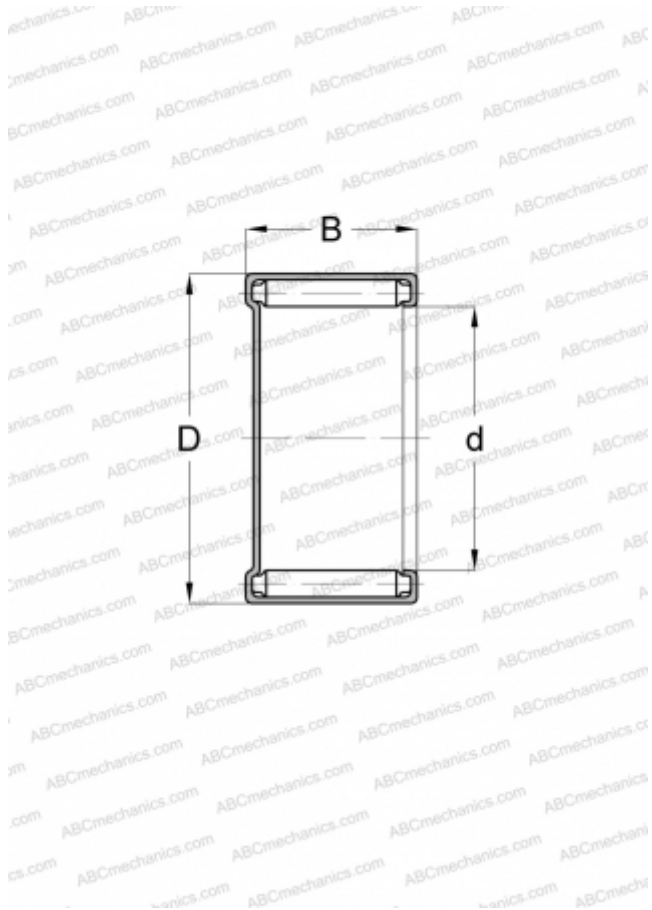

### Технические характеристики

#### РАЗМЕРЫ, ММ

d	17,463
D	22,212
B	9,525

#### МАССА, КГ

0,009

#### ПРОИЗВОДИТЕЛЬ

[KOYO](#)

#### АНАЛОГИ

TORRINGTON

[M-1161](#)