

RVU 2 ABC

Опорные ролики

ТИП: Роликоподшипники, Игольчатые опорные ролики, С осевым центрированием, Роликовые, двухрядные, контактные уплотнения с двух сторон, цилиндрическое наружное кольцо, дюймовые

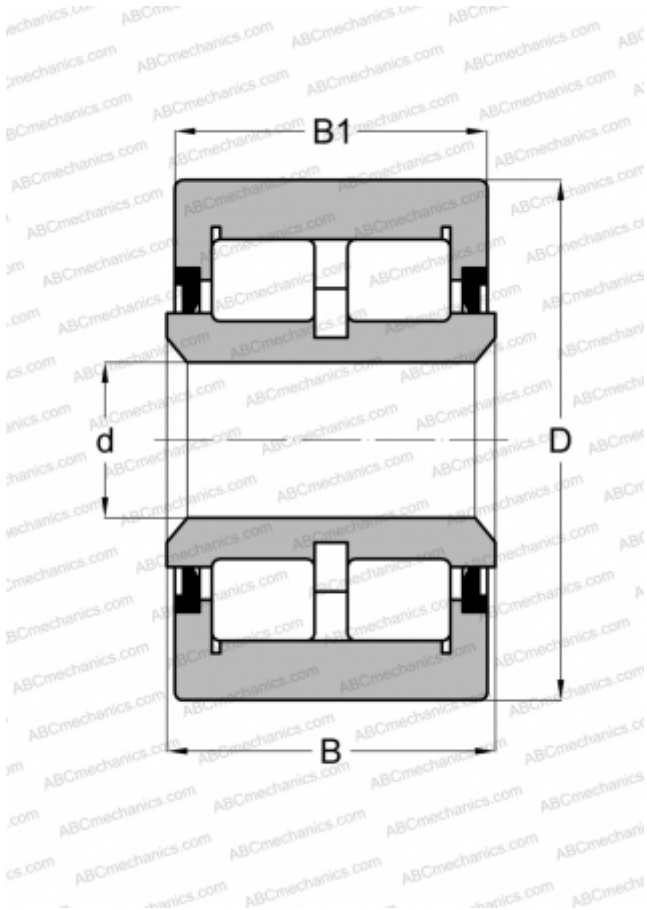

Технические характеристики

РАЗМЕРЫ, ММ

d	15,875
D	50,800
B	33,325
B1	31,750

МАССА, КГ

0,417

ПРОИЗВОДИТЕЛЬ

[ABC](#)

АНАЛОГИ

CONSOLIDATED

[YCRSR 32](#)