

RVU 3 ABC

Опорные ролики

ТИП: Роликоподшипники, Игольчатые опорные ролики, С осевым центрированием, Роликовые, двухрядные, контактные уплотнения с двух сторон, цилиндрическое наружное кольцо, дюймовые

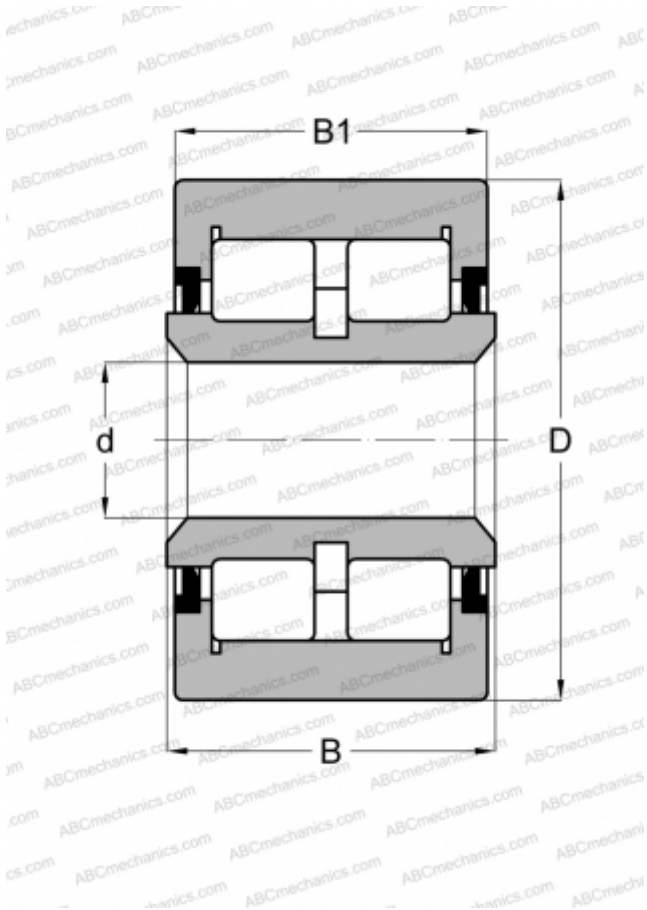

Технические характеристики

РАЗМЕРЫ, ММ

d	25,400
D	76,200
B	46,025
B1	44,450

МАССА, КГ

1,302

ПРОИЗВОДИТЕЛЬ

[ABC](#)

АНАЛОГИ

CONSOLIDATED

[YCRSR 48](#)