

RVU 6 ABC

Опорные ролики

ТИП: Роликоподшипники, Игольчатые опорные ролики, С осевым центрированием, Роликовые, двухрядные, контактные уплотнения с двух сторон, цилиндрическое наружное кольцо, дюймовые

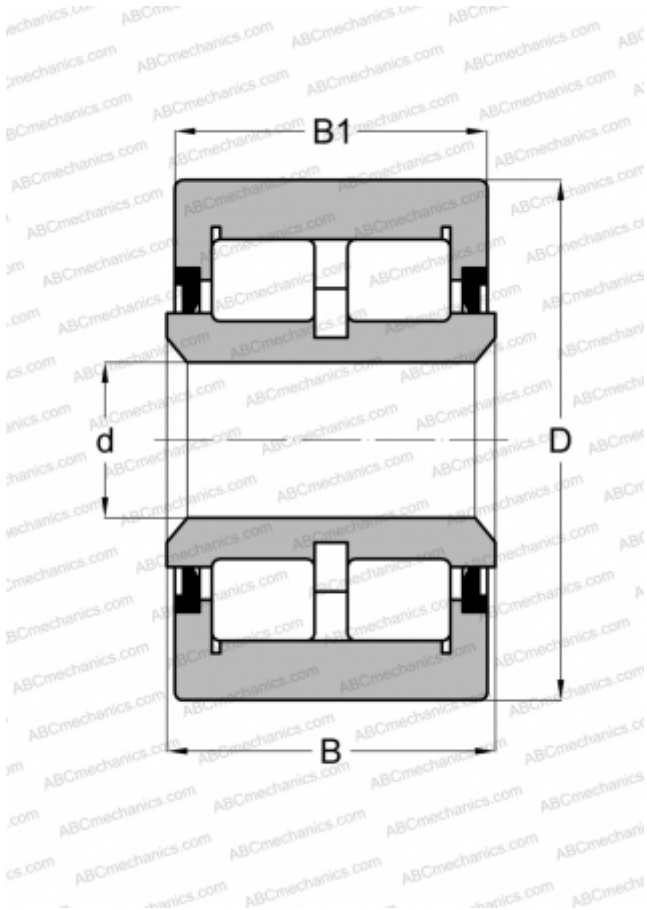

Технические характеристики

РАЗМЕРЫ, ММ

d	57,150
D	152,400
B	85,725
B1	82,550

МАССА, КГ

9,344

ПРОИЗВОДИТЕЛЬ

[ABC](#)

АНАЛОГИ

CONSOLIDATED

[YCRSR 96](#)