

FYCRS50 NSK

Опорные ролики

ТИП: Роликоподшипники, Игольчатые опорные ролики, С осевым центрированием, Игольчатые без сепаратора, с уплотнениями, с упорной шайбой, цилиндрическое наружное кольцо, тип FYCRS (NSK)

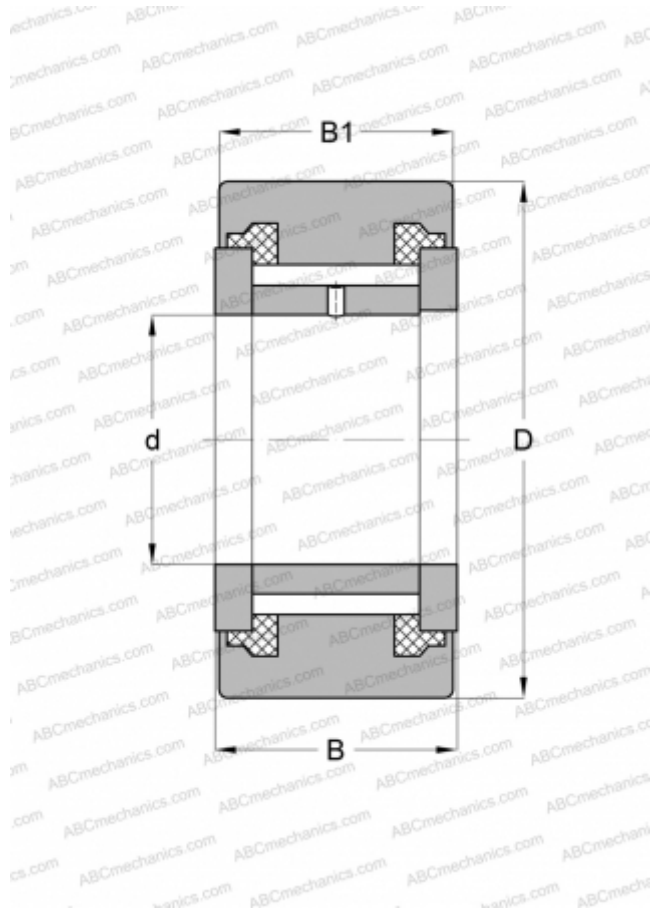

Технические характеристики

РАЗМЕРЫ, ММ

d	50,000
D	90,000
B	32,000
B1	30,000

МАССА, КГ

0,995

ПРОИЗВОДИТЕЛЬ

[NSK](#)