

FYCJ25R NSK

Опорные ролики

ТИП: Роликоподшипники, Игольчатые опорные ролики, С осевым центрированием, С сепаратором, сферическое наружное кольцо, тип FYCJ..R (NSK)

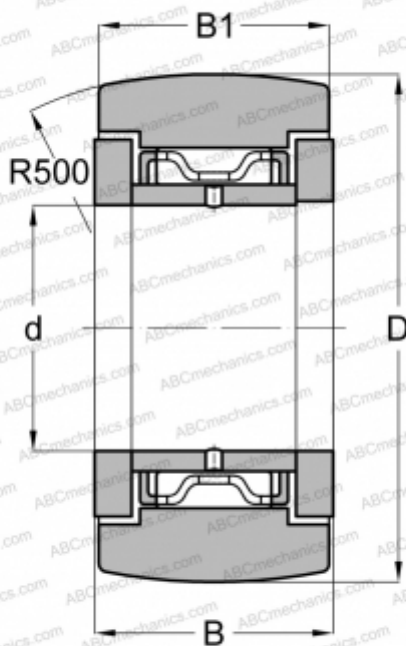

Технические характеристики

РАЗМЕРЫ, ММ

d	25,000
D	52,000
B	25,000
B1	24,000

МАССА, КГ

0,275

ПРОИЗВОДИТЕЛЬ

[NSK](http://www.nsk.com)