

YCR20R NSK

Опорные ролики

ТИП: Роликоподшипники, Игольчатые опорные ролики, С осевым центрированием, Игольчатые без сепаратора, сферическое наружное кольцо, тип YCR..R (NSK), дюймовые

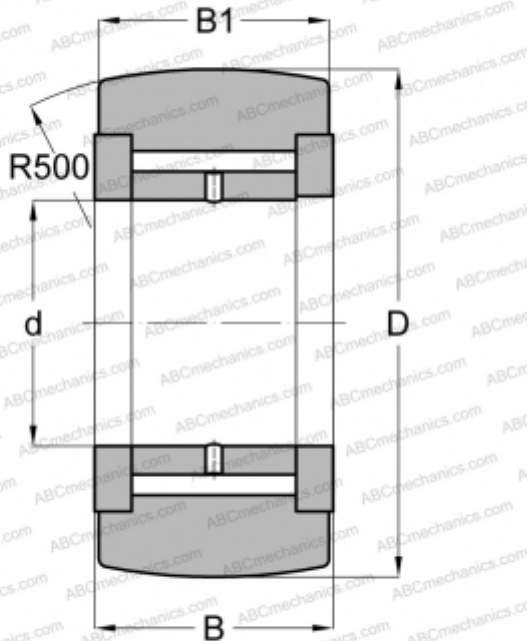

Технические характеристики

РАЗМЕРЫ, ММ

d	9,525
D	31,750
B	20,640
B1	19,050

МАССА, КГ

0,110

ПРОИЗВОДИТЕЛЬ

[NSK](http://www.nsk.com)