

H 48 LW RBC

Опорные ролики с цапфой

ТИП: Роликоподшипники, Опорные ролики с цапфой, Для тяжелых нагрузок, шестигранник, контактные уплотнения с двух сторон, цилиндрическое наружное кольцо, дюймовые

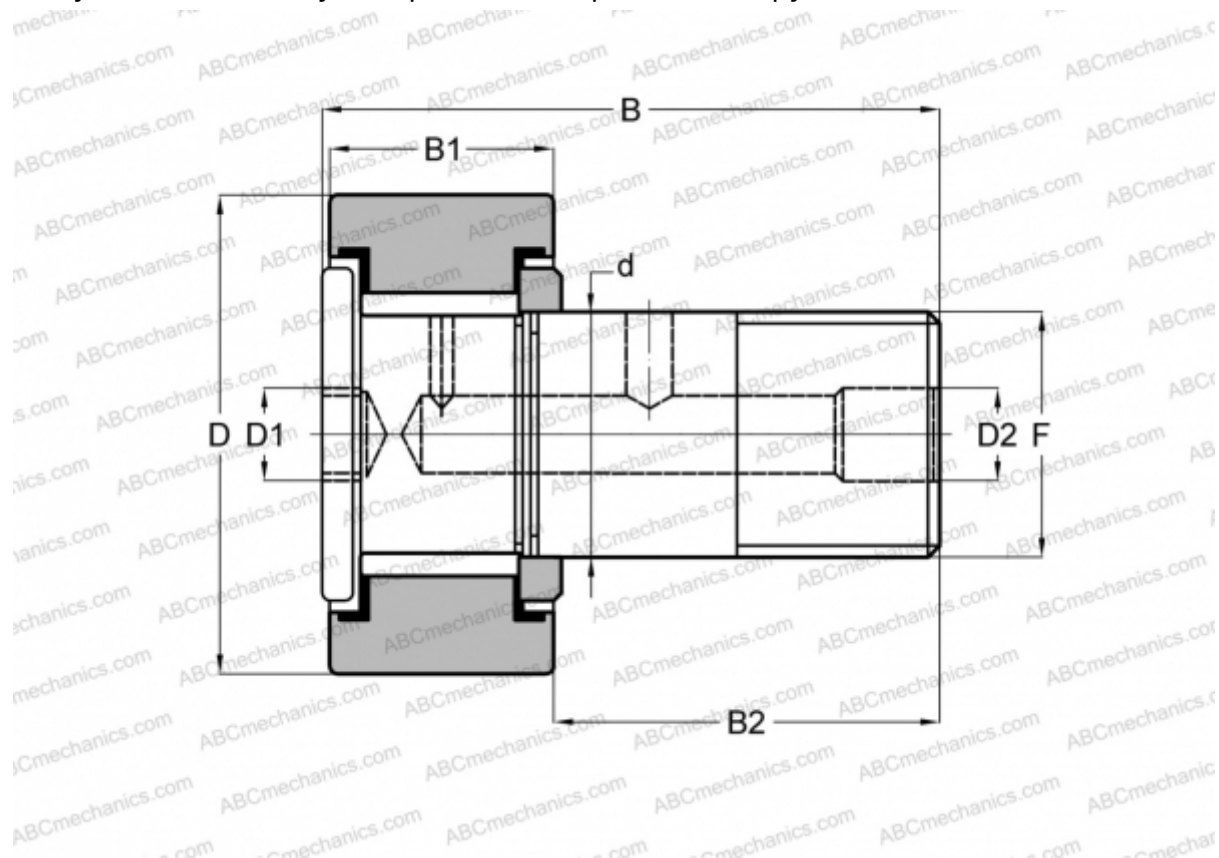

Технические характеристики

РАЗМЕРЫ, ММ

d	22,225
D	38,100
D1	7,938
D2	4,763
B	61,118
B1	22,225
B2	38,100
F	7/8-14

МАССА, КГ 0,299

ПРОИЗВОДИТЕЛЬ [RBC](#)

АНАЛОГИ

TORRINGTON	CRHSB 24
McGill	CFH 1 1/2 SB

АНАЛОГИ

SMITH BEARING [HR 1 1/2 XB](#)