

HR 1 7/8 XBC SMITH BEARING

Опорные ролики с цапфой

ТИП: Роликоподшипники, Опорные ролики с цапфой, Для тяжелых нагрузок, шестигранник, контактные уплотнения с двух сторон, дюймовые

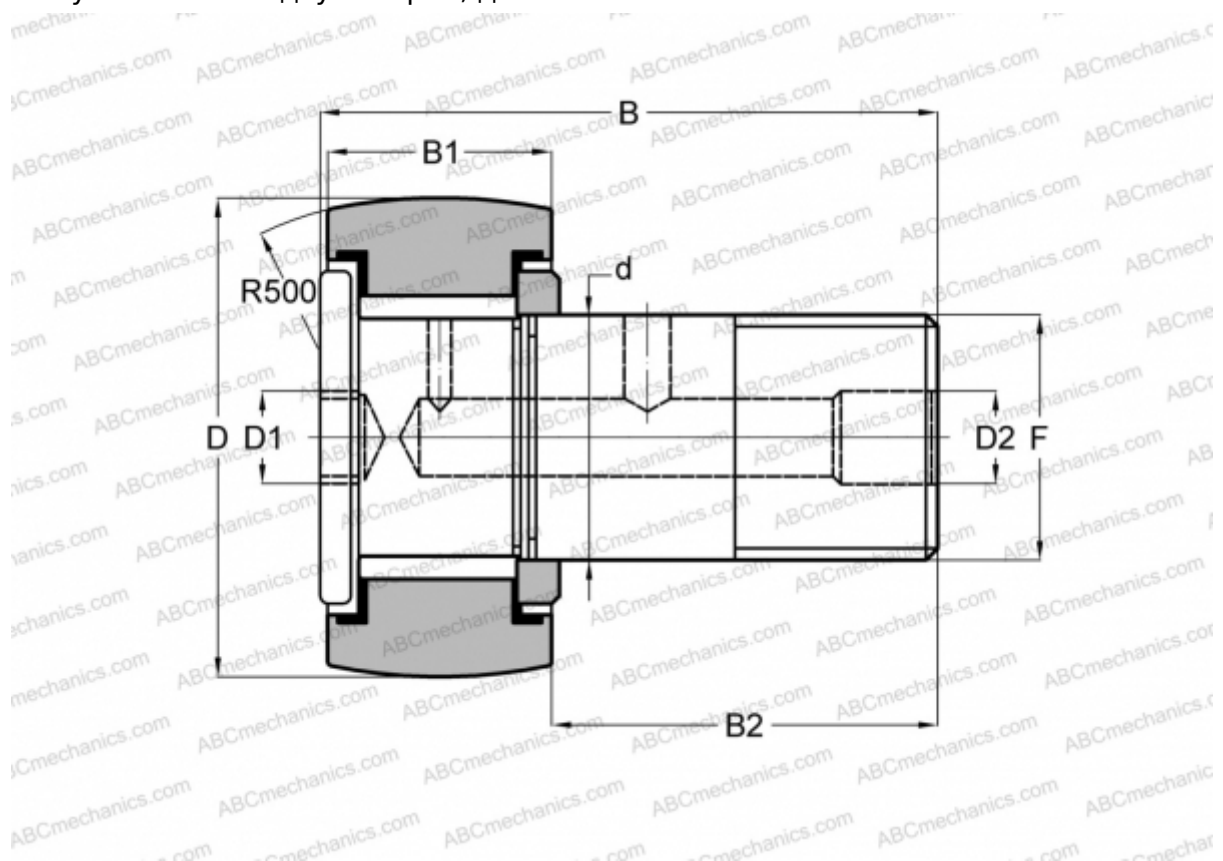

Технические характеристики

РАЗМЕРЫ, ММ

d	25,400
D	47,625
D1	7,938
D2	4,763
B	70,643
B1	25,400
B2	44,450
F	1-14

МАССА, КГ 0,508

ПРОИЗВОДИТЕЛЬ [SMITH BEARING](#)

АНАЛОГИ

TORRINGTON [CRHSBC 30](#)
McGill [CCFH 1 7/8 SB](#)

АНАЛОГИ

RBC [CH 60 LW](#)