

FCR40 NSK

Опорные ролики с цапфой

ТИП: Роликоподшипники, Опорные ролики с цапфой, С осевым центрированием, без сепаратора, цилиндрическое наружное кольцо, тип FCR (NSK)

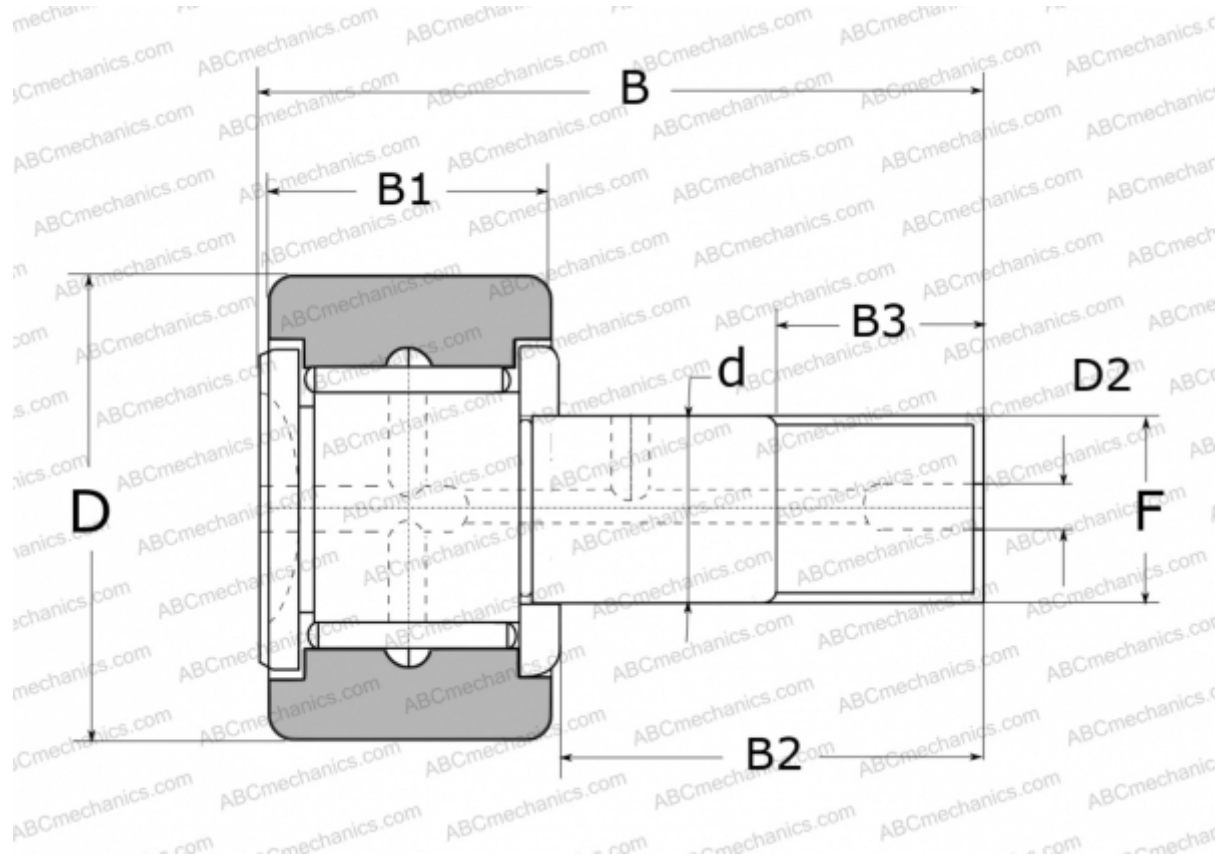

Технические характеристики

РАЗМЕРЫ, ММ

d	18,000
D	40,000
D2	6,000
B	58,000
B1	20,000
B2	36,500
B3	19,000
F	M18X1.5

МАССА, КГ 0,250

ПРОИЗВОДИТЕЛЬ [NSK](http://www.nsk.com)

ЗАМЕНЯЕТ

FCR-40