

FCR52 NSK

Опорные ролики с цапфой

ТИП: Роликоподшипники, Опорные ролики с цапфой, С осевым центрированием, без сепаратора, цилиндрическое наружное кольцо, тип FCR (NSK)

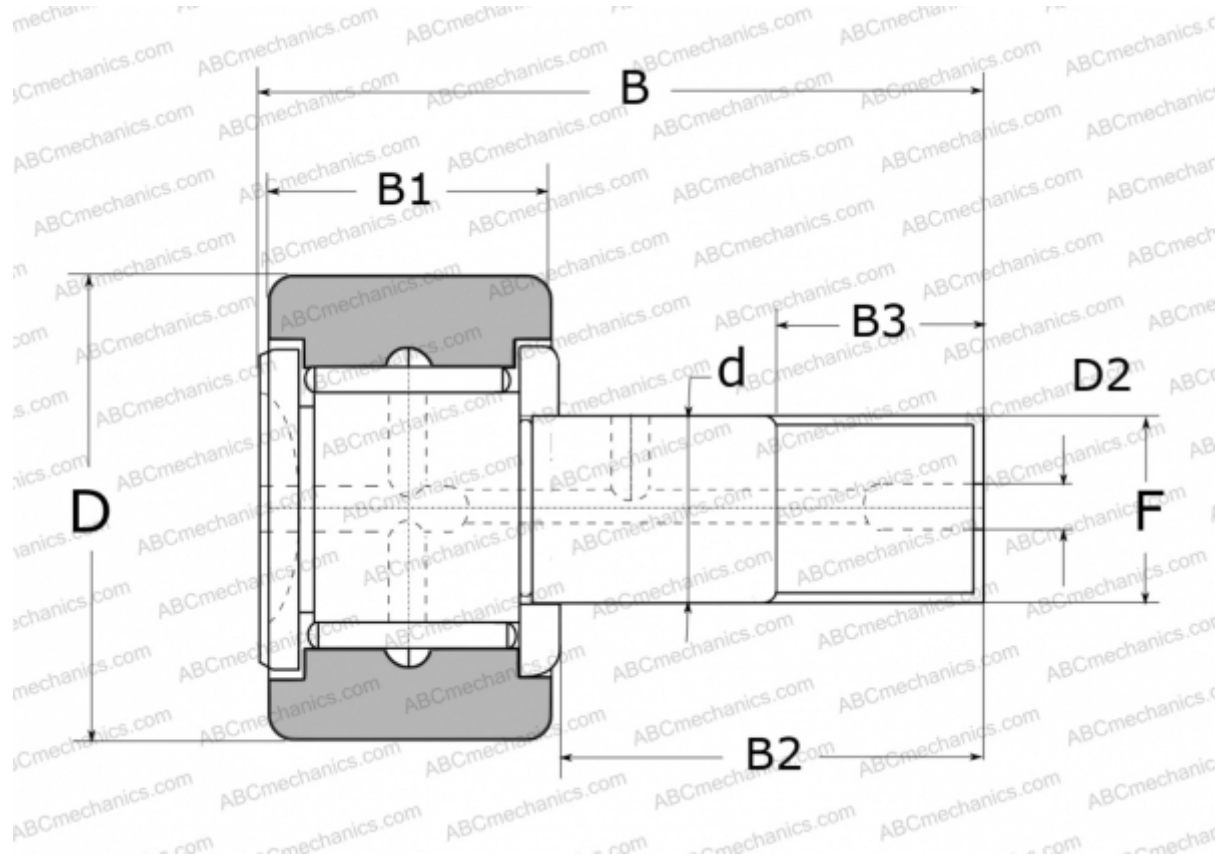

Технические характеристики

РАЗМЕРЫ, ММ

d	20,000
D	52,000
D2	8,000
B	66,000
B1	24,000
B2	40,500
B3	21,000
F	M20X1.5

МАССА, КГ 0,470

ПРОИЗВОДИТЕЛЬ [NSK](http://www.nsk.com)

ЗАМЕНЯЕТ

FCR-52