

FCR62 NSK

Опорные ролики с цапфой

ТИП: Роликоподшипники, Опорные ролики с цапфой, С осевым центрированием, без сепаратора, цилиндрическое наружное кольцо, тип FCR (NSK)

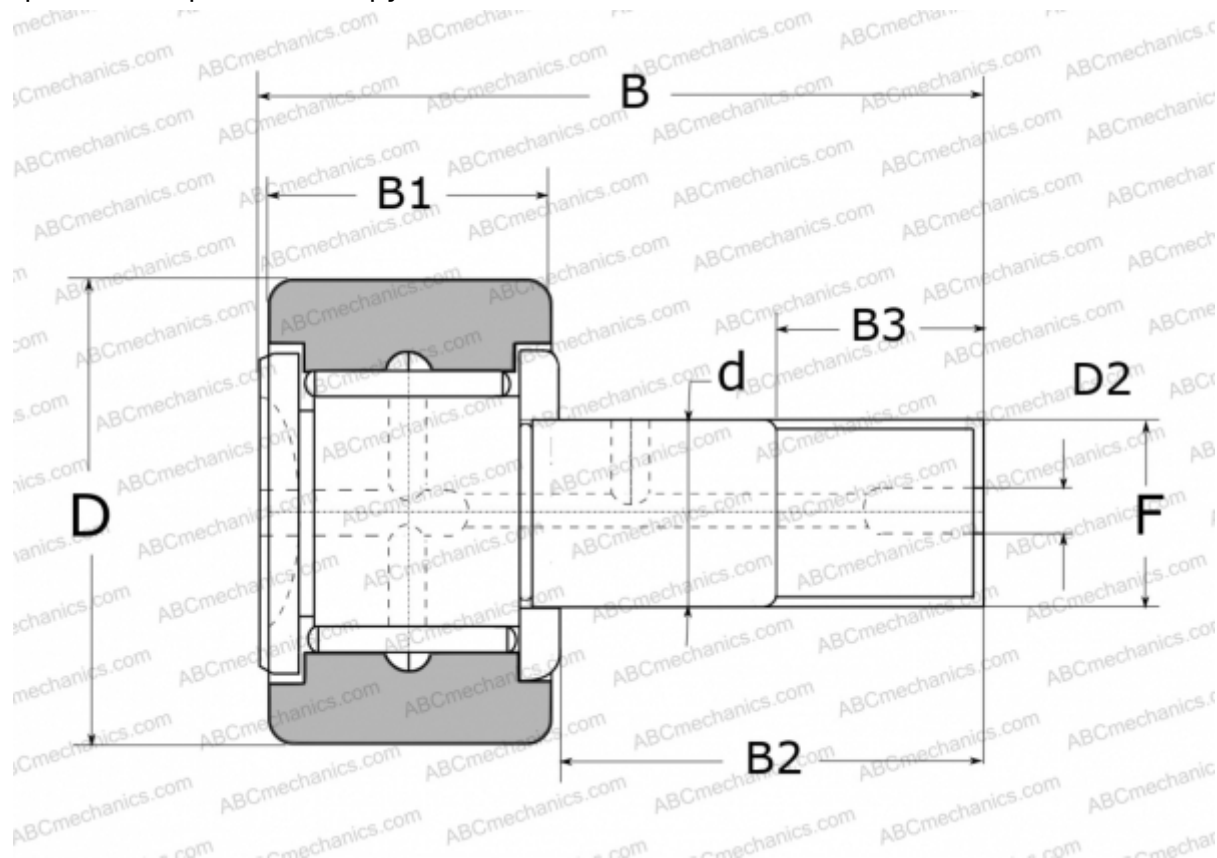

Технические характеристики

РАЗМЕРЫ, ММ

d	24,000
D	62,000
D2	8,000
B	80,000
B1	29,000
B2	49,500
B3	25,000
F	M24X1.5

МАССА, КГ 0,800

ПРОИЗВОДИТЕЛЬ [NSK](http://www.nsk.com)

ЗАМЕНЯЕТ

FCR-62