

15101/15251D TIMKEN

Конические роликоподшипники

ТИП: Роликоподшипники, Конические, Двухрядные, Тип TDO, со сдвоенным наружным кольцом

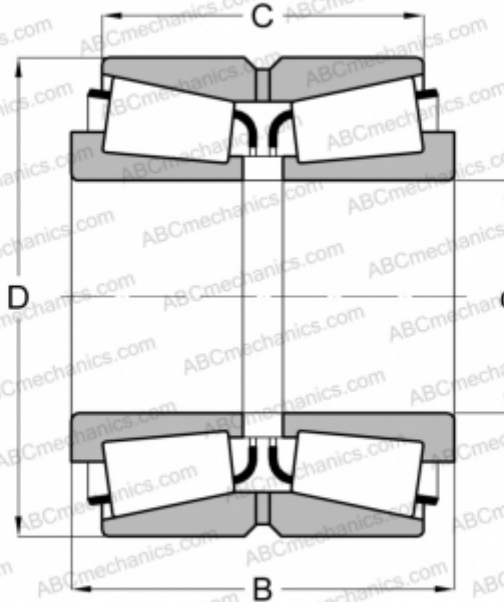

Технические характеристики

РАЗМЕРЫ, ММ

d	25,400
D	63,500
B	46,038
C	36,512

МАССА, КГ 0,730

ПРОИЗВОДИТЕЛЬ [TIMKEN](#)