

26100/26282D TIMKEN

Конические роликоподшипники

ТИП: Роликоподшипники, Конические, Двухрядные, Тип TDO, со сдвоенным наружным кольцом

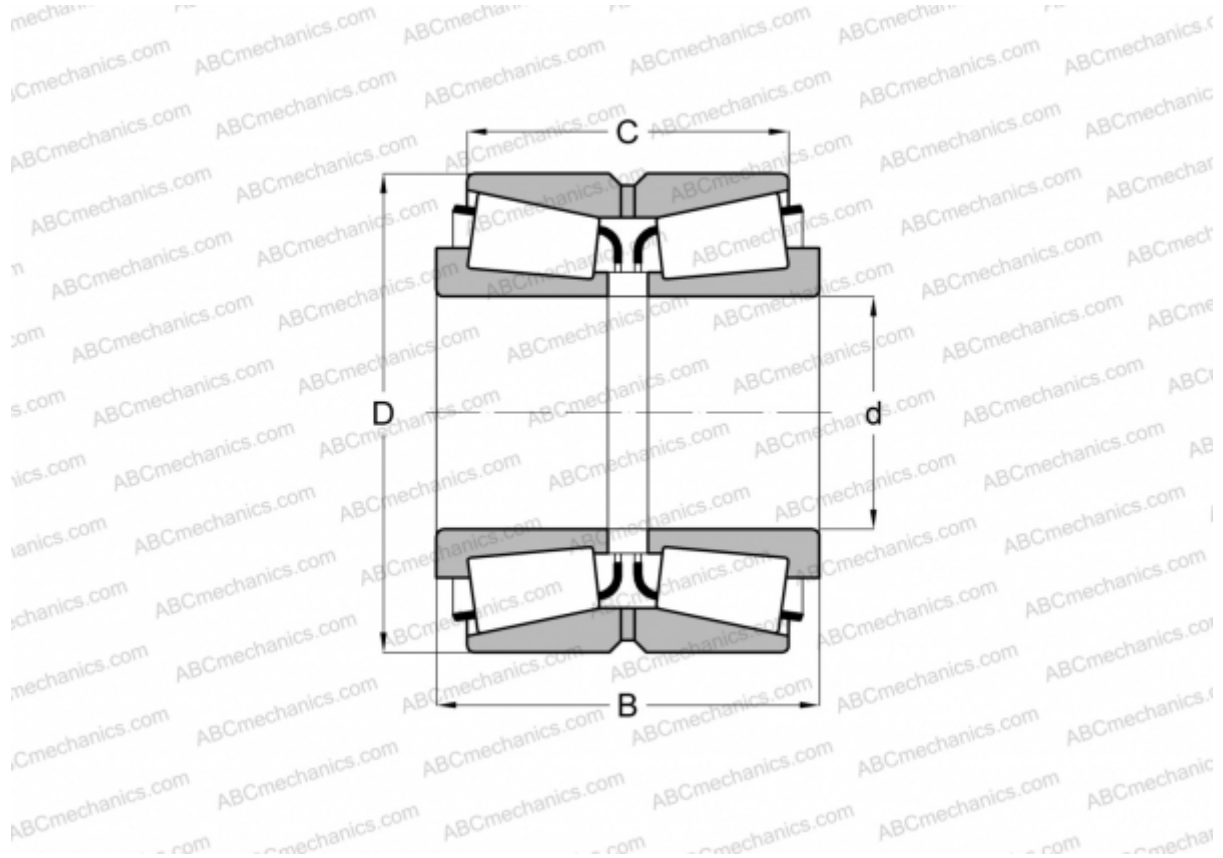

Технические характеристики

РАЗМЕРЫ, ММ

d	25,400
D	71,438
B	42,862
C	36,512

МАССА, КГ 0,890

ПРОИЗВОДИТЕЛЬ [TIMKEN](http://www.timken.com)