

17119/17245D TIMKEN

Конические роликоподшипники

ТИП: Роликоподшипники, Конические, Двухрядные, Тип TDO, со сдвоенным наружным кольцом

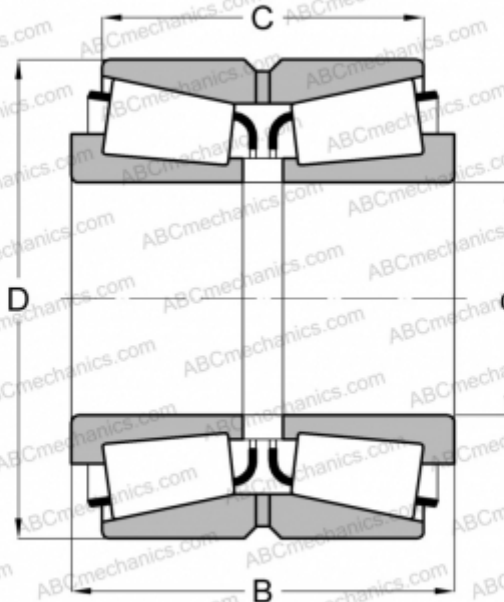

Технические характеристики

РАЗМЕРЫ, ММ

d	30,162
D	62,000
B	39,688
C	36,258

МАССА, КГ 0,530

ПРОИЗВОДИТЕЛЬ [TIMKEN](#)