

02875/02823D TIMKEN

Конические роликоподшипники

ТИП: Роликоподшипники, Конические, Двухрядные, Тип TDO, со сдвоенным наружным кольцом

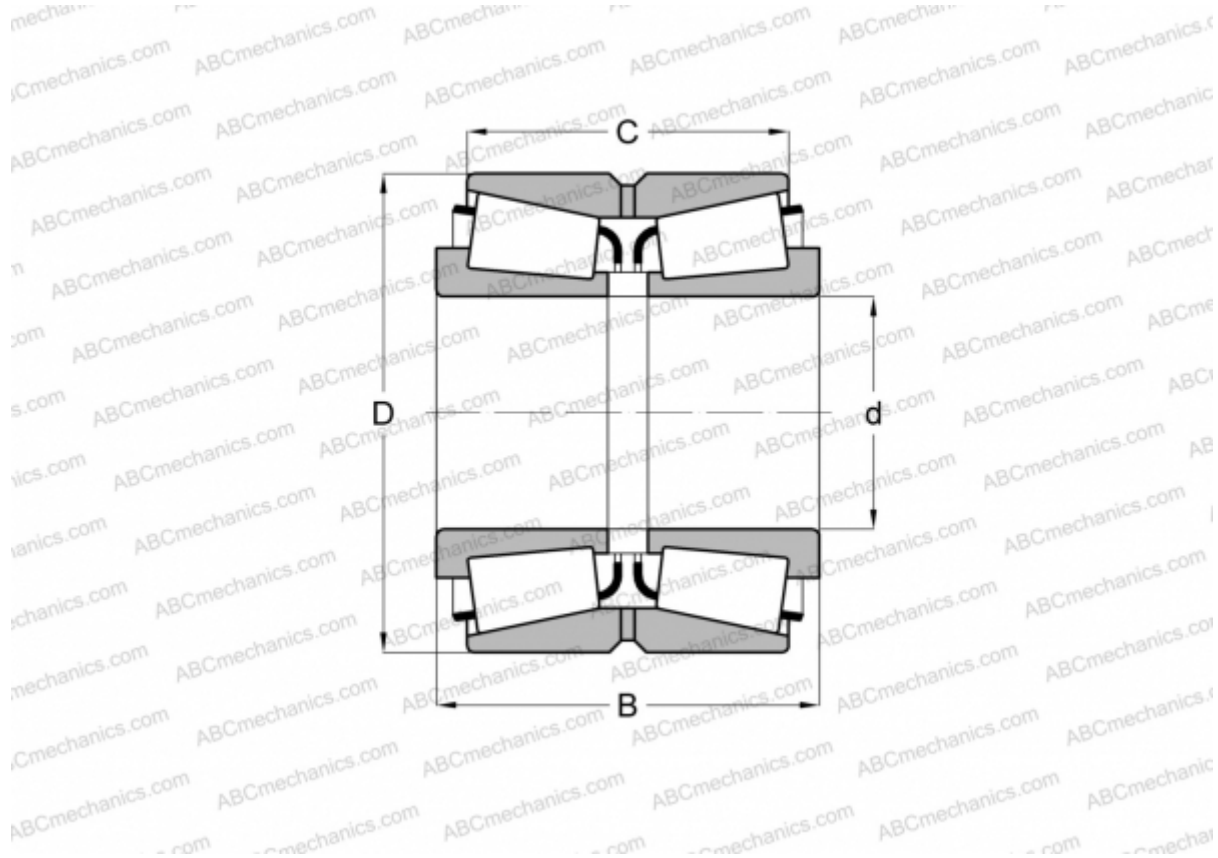

Технические характеристики

РАЗМЕРЫ, ММ

d	31,750
D	76,200
B	47,625
C	38,100

МАССА, КГ 1,070

ПРОИЗВОДИТЕЛЬ [TIMKEN](http://www.timken.com)