

43125/43319D TIMKEN

Конические роликоподшипники

ТИП: Роликоподшипники, Конические, Двухрядные, Тип TDO, со сдвоенным наружным кольцом

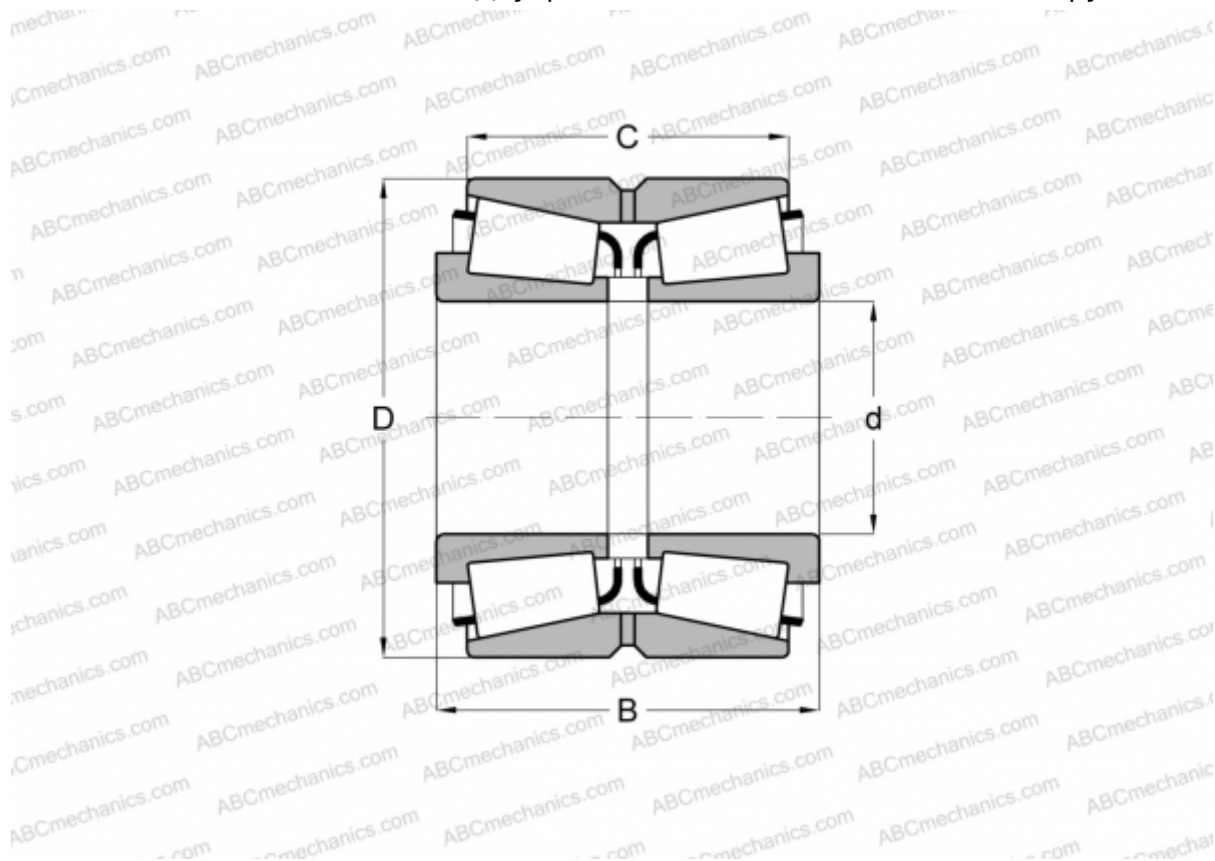

Технические характеристики

РАЗМЕРЫ, ММ

d	31,750
D	80,962
B	55,562
C	39,688

МАССА, КГ 1,310

ПРОИЗВОДИТЕЛЬ [TIMKEN](#)