

27875/27820D TIMKEN

Конические роликоподшипники

ТИП: Роликоподшипники, Конические, Двухрядные, Тип TDO, со сдвоенным наружным кольцом

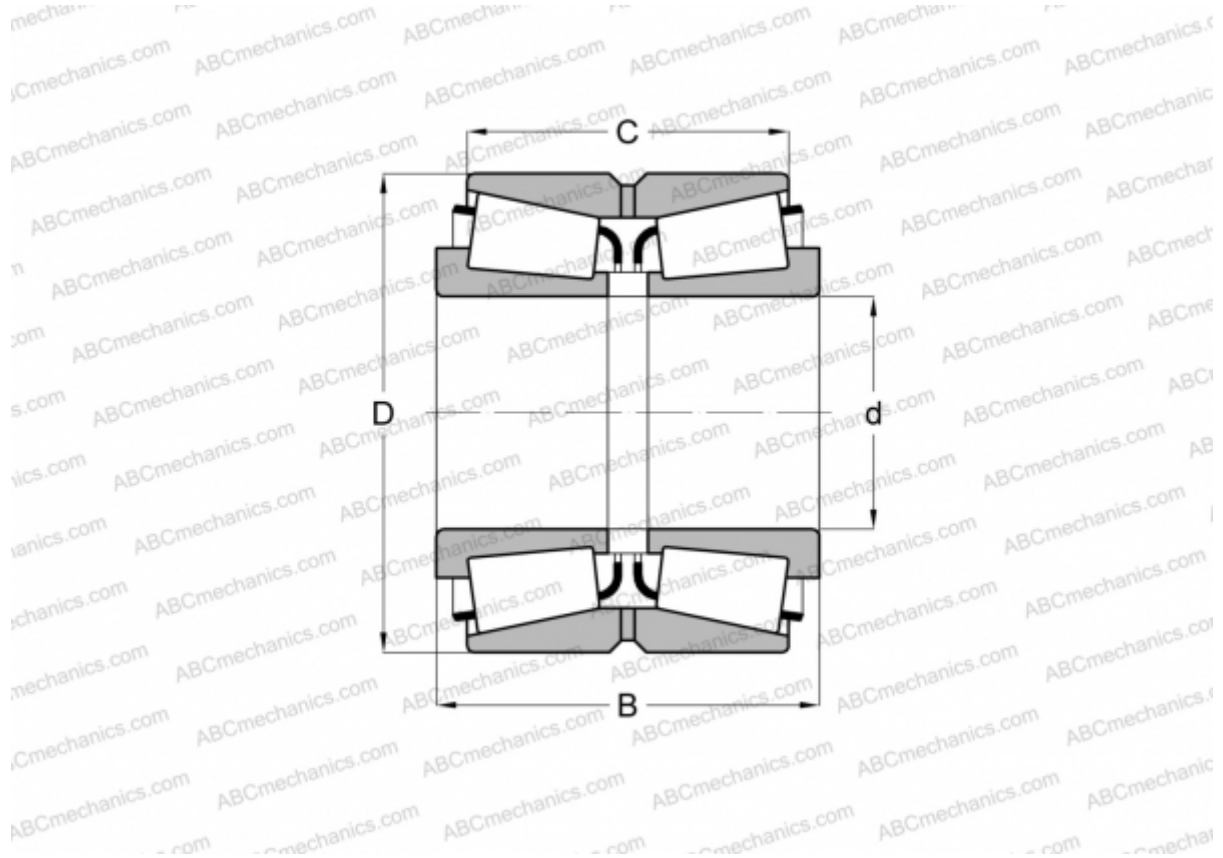

Технические характеристики

РАЗМЕРЫ, ММ

d	34,925
D	80,035
B	57,150
C	44,958

МАССА, КГ 1,320

ПРОИЗВОДИТЕЛЬ [TIMKEN](#)