

27881/27820D TIMKEN

Конические роликоподшипники

ТИП: Роликоподшипники, Конические, Двухрядные, Тип TDO, со сдвоенным наружным кольцом

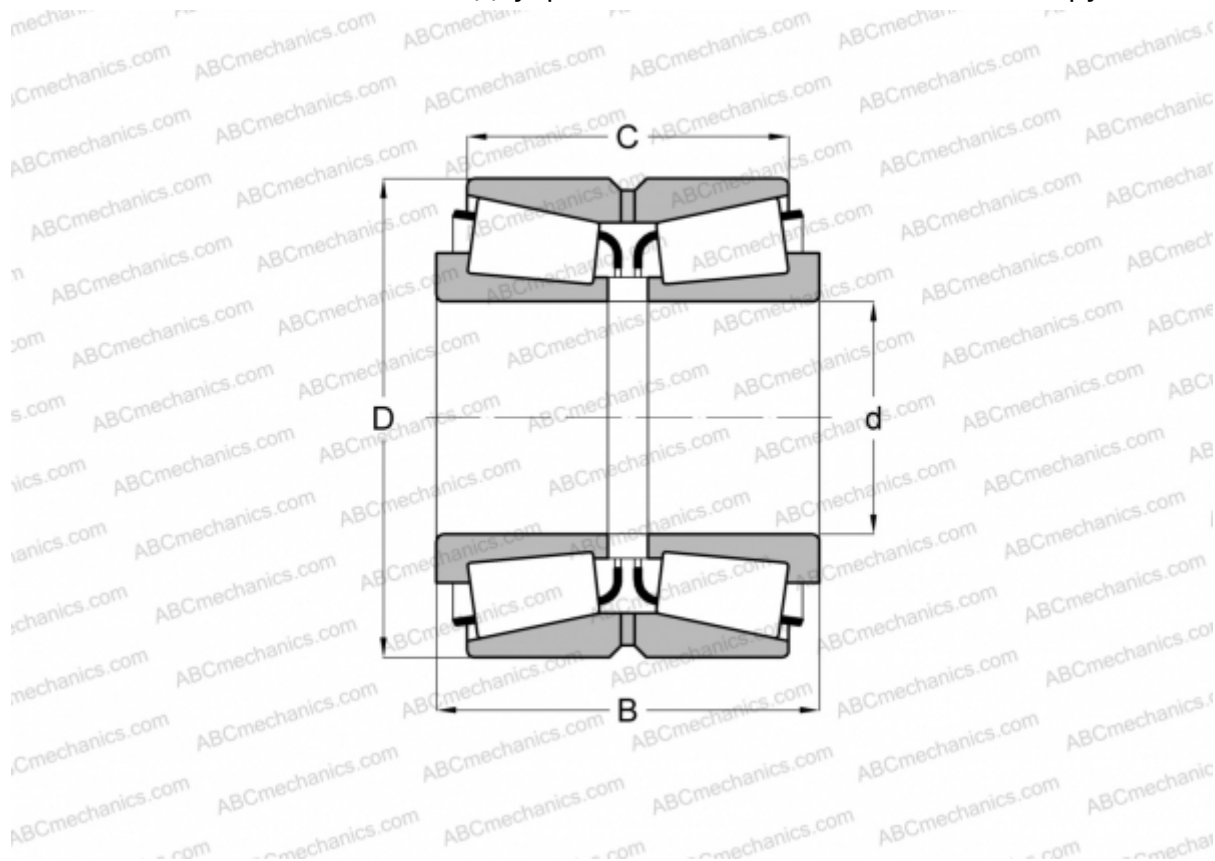

Технические характеристики

РАЗМЕРЫ, ММ

d	38,100
D	80,035
B	57,150
C	44,958

МАССА, КГ 1,200

ПРОИЗВОДИТЕЛЬ [TIMKEN](http://www.timken.com)