

3490/3423D TIMKEN

Конические роликоподшипники

ТИП: Роликоподшипники, Конические, Двухрядные, Тип TDO, со сдвоенным наружным кольцом

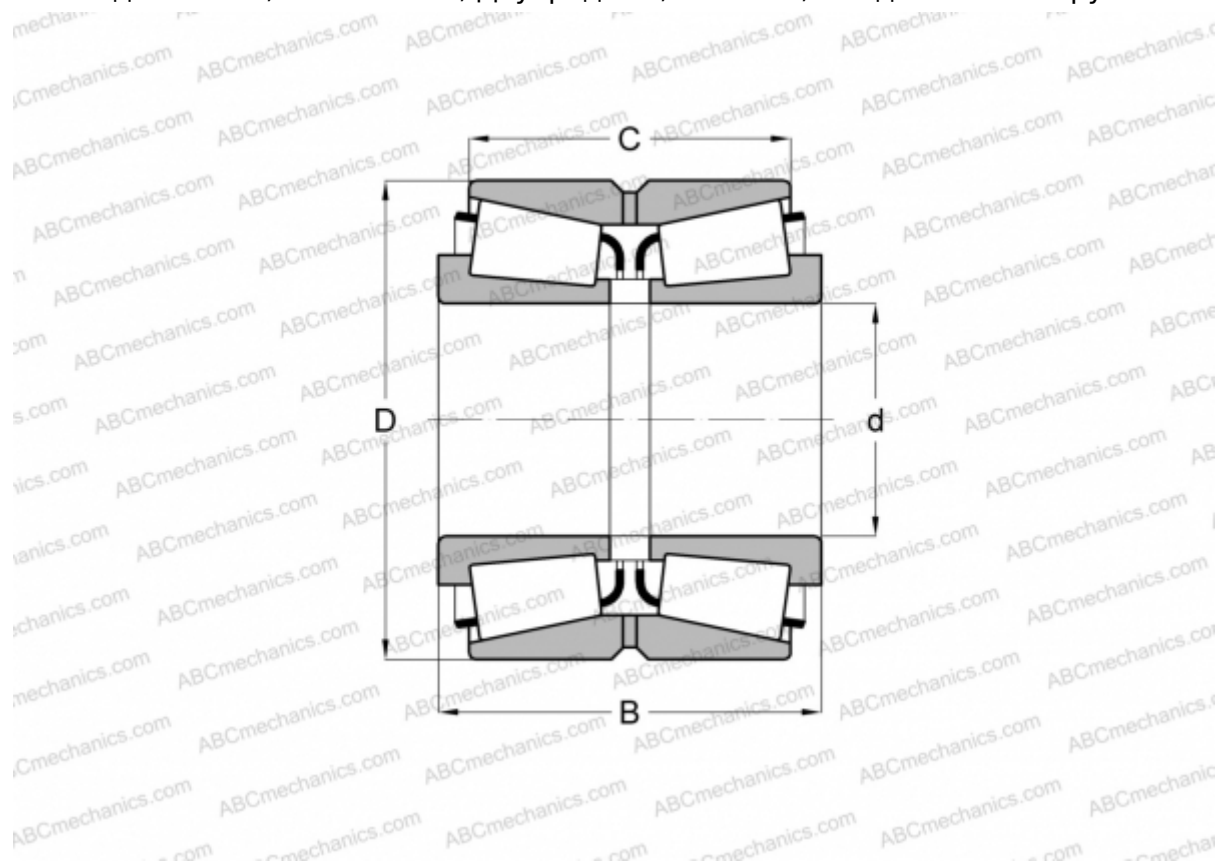

Технические характеристики

РАЗМЕРЫ, ММ

d	38,100
D	82,550
B	66,678
C	55,562

МАССА, КГ 1,650

ПРОИЗВОДИТЕЛЬ [TIMKEN](http://www.timken.com)