

44150/44363D TIMKEN

Конические роликоподшипники

ТИП: Роликоподшипники, Конические, Двухрядные, Тип TDO, со сдвоенным наружным кольцом

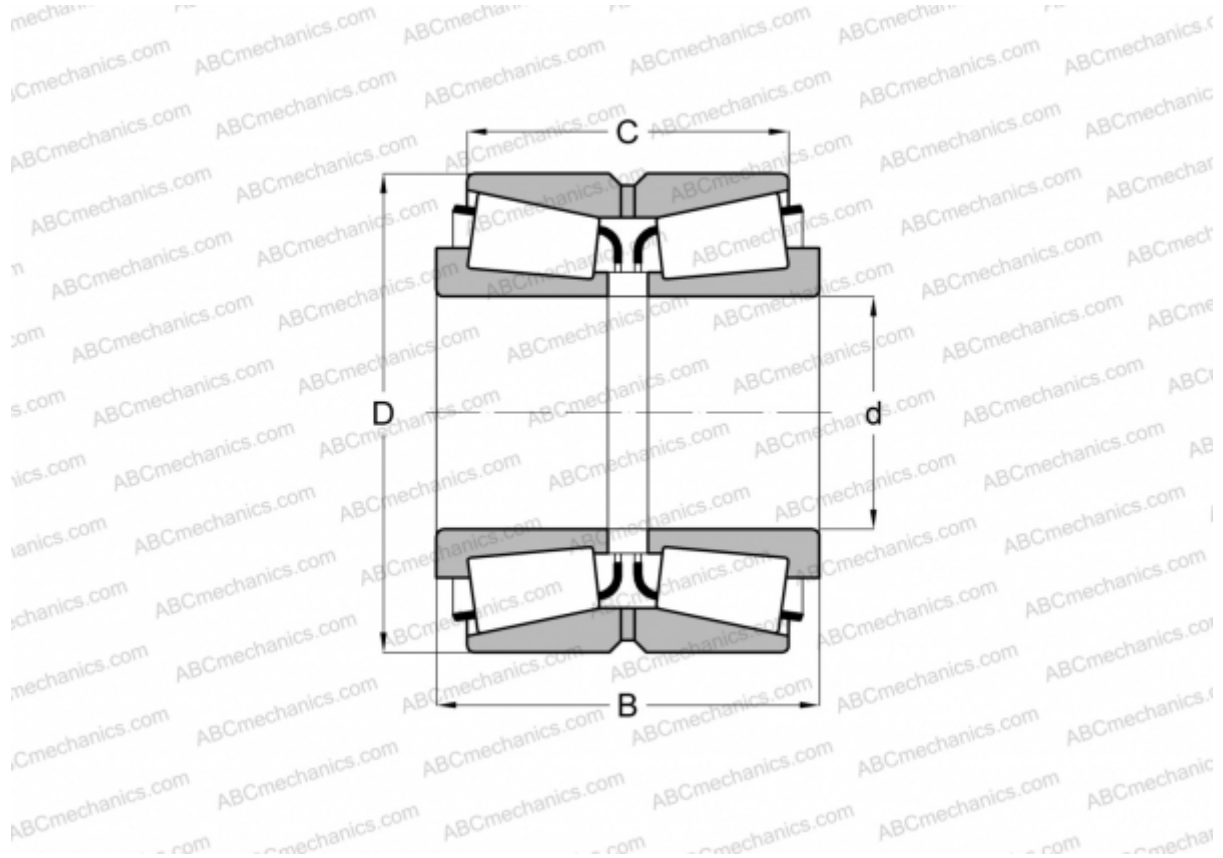

Технические характеристики

РАЗМЕРЫ, ММ

d	38,100
D	92,075
B	55,562
C	39,688

МАССА, КГ 1,670

ПРОИЗВОДИТЕЛЬ [TIMKEN](#)