

447/432D TIMKEN

Конические роликоподшипники

ТИП: Роликоподшипники, Конические, Двухрядные, Тип TDO, со сдвоенным наружным кольцом

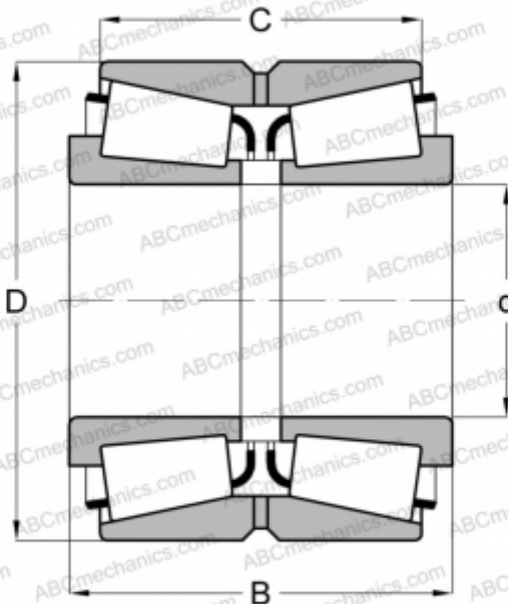

Технические характеристики

РАЗМЕРЫ, ММ

d	41,275
D	95,250
B	61,915
C	50,800

МАССА, КГ 2,100

ПРОИЗВОДИТЕЛЬ [TIMKEN](https://www.timken.com)