

3782/3729D TIMKEN

Конические роликоподшипники

ТИП: Роликоподшипники, Конические, Двухрядные, Тип TDO, со сдвоенным наружным кольцом

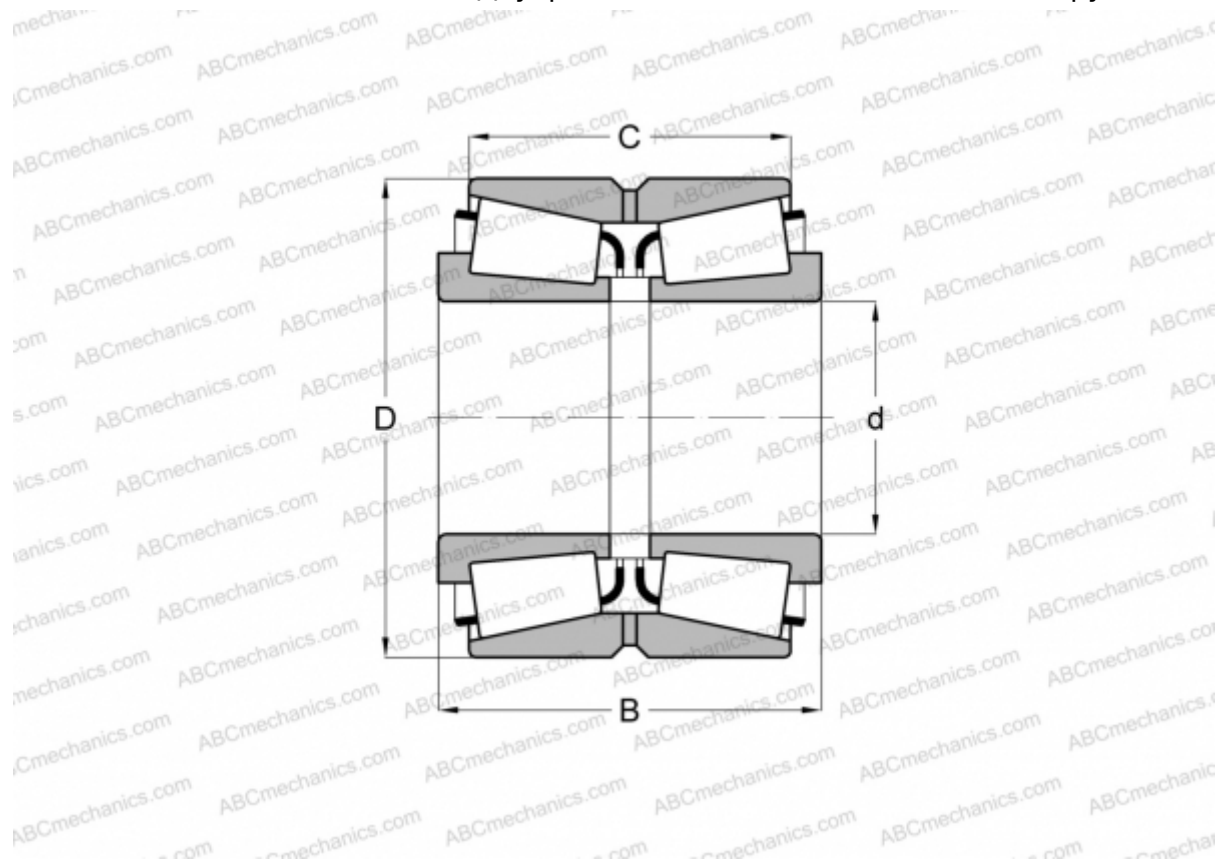

Технические характеристики

РАЗМЕРЫ, ММ

d	44,450
D	93,264
B	65,088
C	52,388

МАССА, КГ 2,070

ПРОИЗВОДИТЕЛЬ [TIMKEN](#)