

367/363D TIMKEN

Конические роликоподшипники

ТИП: Роликоподшипники, Конические, Двухрядные, Тип TDO, со сдвоенным наружным кольцом

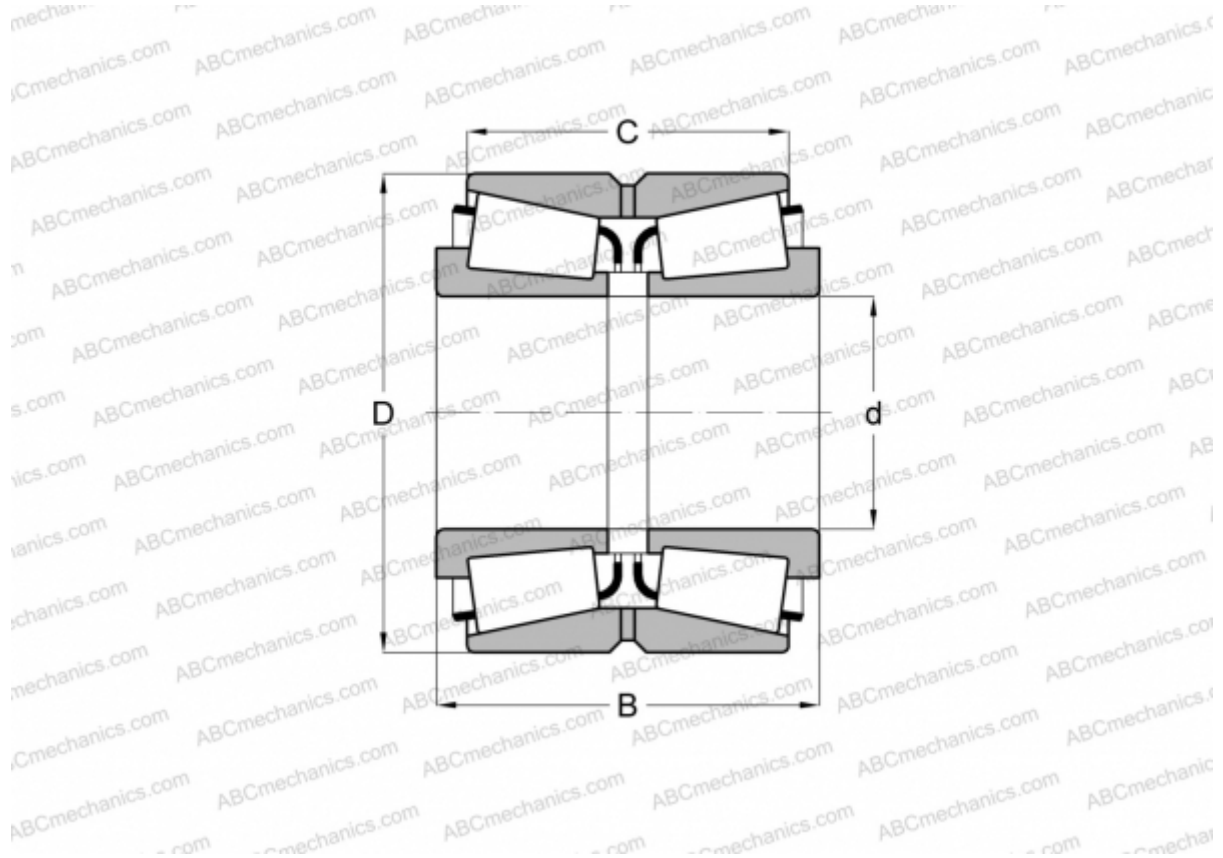

Технические характеристики

РАЗМЕРЫ, ММ

d	45,000
D	90,000
B	50,010
C	42,070

МАССА, КГ 1,330

ПРОИЗВОДИТЕЛЬ [TIMKEN](https://www.timken.com)