

55197/55433D TIMKEN

Конические роликоподшипники

ТИП: Роликоподшипники, Конические, Двухрядные, Тип TDO, со сдвоенным наружным кольцом

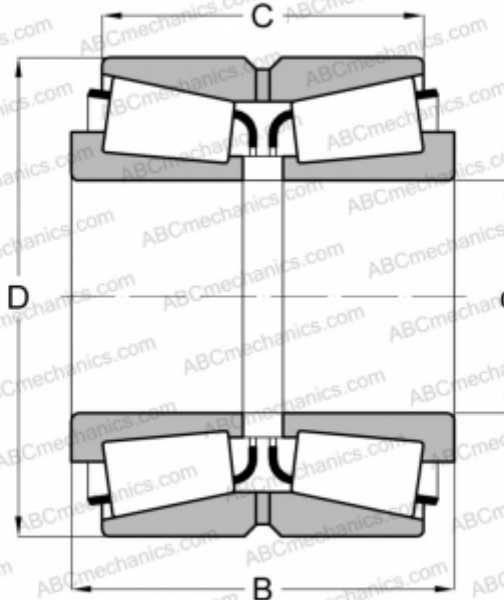

Технические характеристики

РАЗМЕРЫ, ММ

d	49,974
D	109,982
B	63,500
C	42,865

МАССА, КГ 2,690

ПРОИЗВОДИТЕЛЬ [TIMKEN](#)