

366/363D TIMKEN

Конические роликоподшипники

ТИП: Роликоподшипники, Конические, Двухрядные, Тип TDO, со сдвоенным наружным кольцом

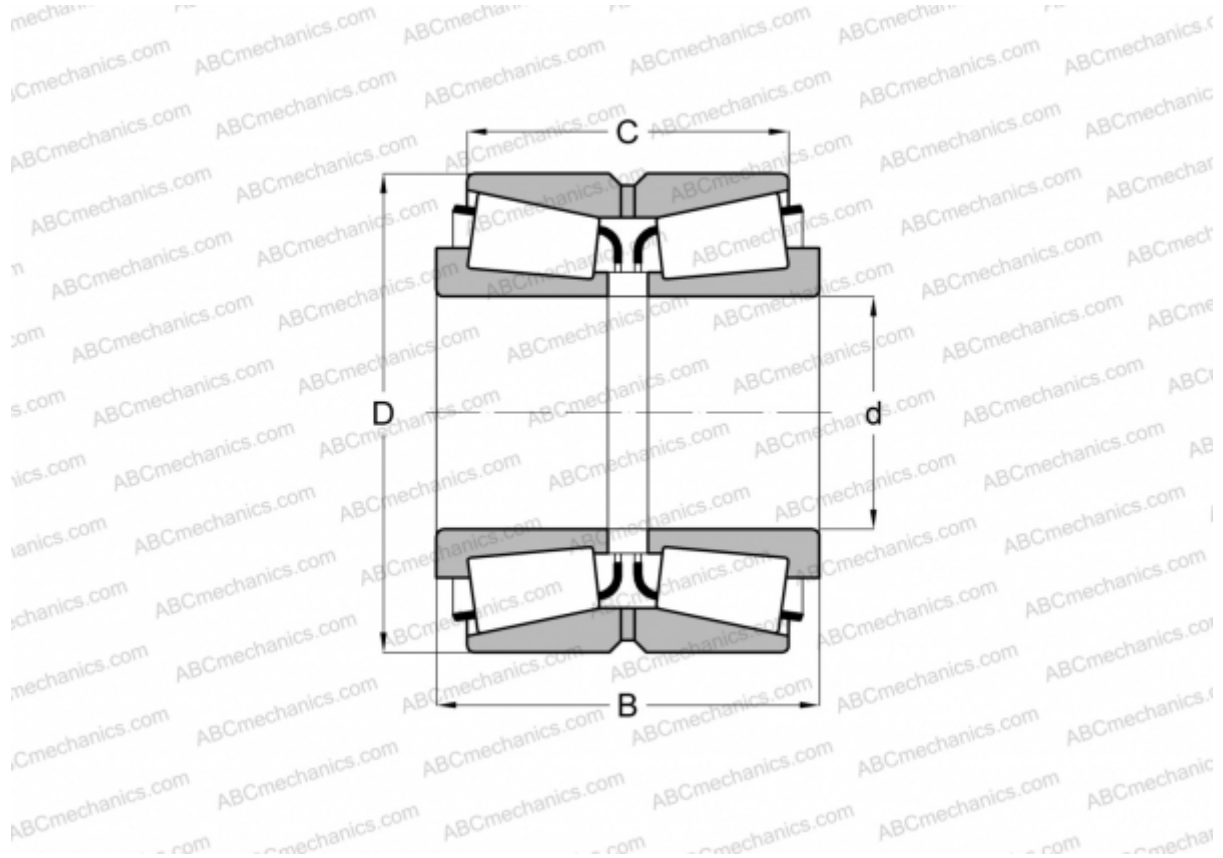

Технические характеристики

РАЗМЕРЫ, ММ

d	50,000
D	90,000
B	50,010
C	42,070

МАССА, КГ 1,200

ПРОИЗВОДИТЕЛЬ [TIMKEN](http://www.timken.com)