

33889/33821D TIMKEN

Конические роликоподшипники

ТИП: Роликоподшипники, Конические, Двухрядные, Тип TDO, со сдвоенным наружным кольцом

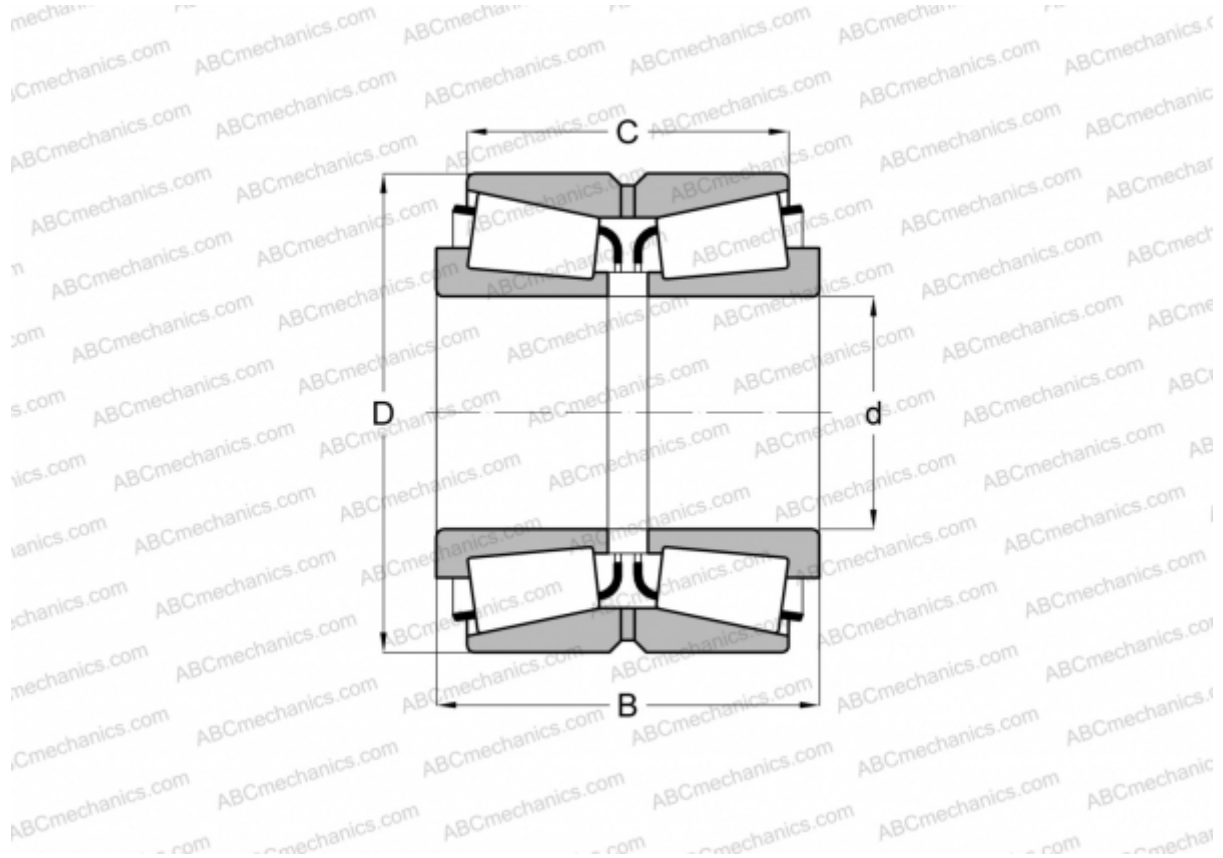

Технические характеристики

РАЗМЕРЫ, ММ

d	50,800
D	95,250
B	63,500
C	52,385

МАССА, КГ 1,860

ПРОИЗВОДИТЕЛЬ [TIMKEN](#)