

455-S/452D TIMKEN

Конические роликоподшипники

ТИП: Роликоподшипники, Конические, Двухрядные, Тип TDO, со сдвоенным наружным кольцом

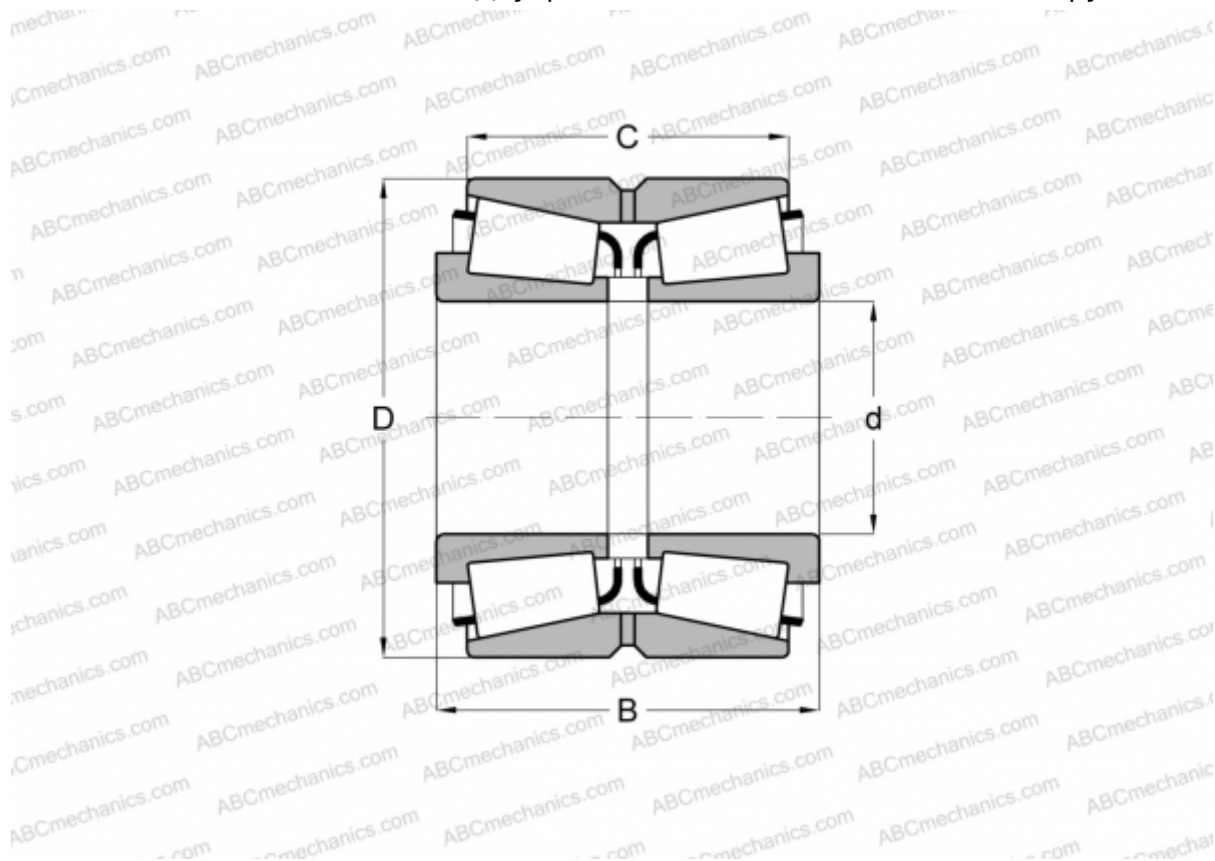

Технические характеристики

РАЗМЕРЫ, ММ

d	50,800
D	107,950
B	65,090
C	53,975

МАССА, КГ 2,750

ПРОИЗВОДИТЕЛЬ [TIMKEN](http://www.timken.com)