

66225/66462D TIMKEN

Конические роликоподшипники

ТИП: Роликоподшипники, Конические, Двухрядные, Тип TDO, со сдвоенным наружным кольцом

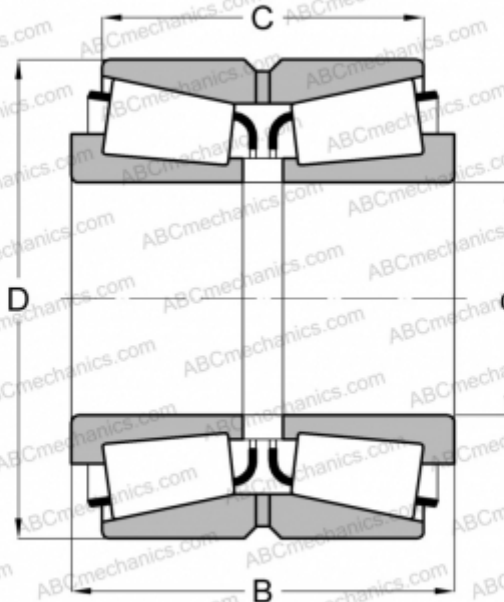

Технические характеристики

РАЗМЕРЫ, ММ

d	57,150
D	117,475
B	73,025
C	53,975

МАССА, КГ 3,350

ПРОИЗВОДИТЕЛЬ [TIMKEN](#)